

Cabasse



Since 1950

THE PEARL COLLECTION
Notice utilisateur



THE PEARL
THE PEARL AKOYA
THE PEARL SUB
THE PEARL PELEGRINA
THE PEARL KESHI

Vous venez d'acheter une enceinte Cabasse et nous vous remercions de votre confiance. Nous recommandons de lire attentivement cette notice pour profiter pleinement de toutes les possibilités de la gamme.

INSTRUCTIONS DE SÉCURITÉ

Explication des symboles



L'éclair dans un triangle équilatéral avertit de l'existence de tension élevée dangereuse non isolée à l'intérieur du coffret du produit, d'une valeur suffisante pour présenter un risque d'électrocution.



Le point d'exclamation dans un triangle équilatéral avertit de l'existence d'instructions importantes quant à l'utilisation et la maintenance dans la documentation jointe à ce produit.

Nettoyage - Débranchez l'appareil avant tout nettoyage. N'utilisez pas de solutions nettoyantes sous forme liquide ou en aérosols. Employez de préférence un chiffon humide.

Installation sur mobiliers et supports - Ne placez pas cet appareil sur un support instable, qu'il s'agisse de pieds, trépieds, tables, étagères, etc. Il pourrait tomber et causer des blessures sérieuses à un enfant ou un adulte qui se trouverait à proximité.

Ventilations - L'appareil doit être positionné de telle sorte qu'il ne gêne pas sa propre ventilation. Par exemple, il ne doit pas être installé sur un lit, un canapé, une couverture ou des surfaces similaires qui pourraient bloquer ses orifices d'aération. Il ne doit pas non plus être encastré dans des enceintes confinées comme des étagères étroites ou des meubles qui pourraient limiter la quantité d'air disponible aux entrées d'air.

Alimentation - L'appareil ne doit être relié qu'à une source électrique du type écrit dans le mode d'emploi ou conforme à la sériographie sur le produit. Si vous n'êtes pas sûr du type de courant fourni à l'endroit où vous trouvez, adressez-vous à votre reven-

deur ou à la compagnie électrique locale.

Surcharges électriques - Ne surchargez pas les prises d'alimentation, les prolongateurs ou les rappels d'alimentation. Il pourrait en résulter incendies ou électrocutions.

Corps et liquides étrangers - On doit être attentif à ne jamais laisser entrer d'éléments ou de liquides étrangers dans l'appareil. Ils pourraient occasionner incendies ou électrocutions. Ne versez jamais aucun liquide d'aucune sorte sur l'appareil.

Maintenance - Dans les cas suivants, vous devez impérativement débrancher votre appareil et le faire vérifier par un technicien qualifié :

- l'alimentation ou la prise a été endommagée.
- des corps étrangers ou du liquide se sont introduits dans l'appareil.
- l'appareil a été exposé à la pluie ou a été aspergé d'eau.
- l'appareil ne semble pas marcher correctement alors que vous l'utilisez dans le cadre de ses instructions de fonctionnement normal. Ne manipulez que les contrôles couverts par le mode d'emploi. Toute autre procédure pourrait le détériorer et nécessiter l'intervention d'un technicien qualifié.
- l'appareil est tombé ou bien sa carrosserie est endommagée.
- l'appareil affiche des performances nettement modifiées.

Dans un environnement secteur perturbé (orage etc...), le produit peut parfois nécessiter l'arrêt et la remise en route au moyen de l'interrupteur secteur ON/OFF situé sur le panneau arrière de l'appareil pour fonctionner correctement de nouveau.

Pièces détachées - Si la réparation a nécessité l'utilisation de pièces détachées, assurez-vous que le technicien a bien utilisé les références préconisées par le fabricant ou présentant les mêmes caractéristiques que les pièces originales. Des pièces non conformes peuvent provoquer incendies, électrocutions ou autres.

Vérifications - Après toute intervention sur l'appareil, demandez au technicien d'effectuer des tests afin de garantir que l'appareil fonctionne en toute sécurité.

Sacs plastiques - Ne pas laisser les sacs plastiques de l'emballage à portée des enfants afin d'éviter tout risque d'étouffement.

CONSIGNES DE SÉCURITÉ IMPORTANTES !

1. LIRE ces consignes.
2. CONSERVER ces consignes.
3. RESPECTER tous les avertissements.
4. SUIVRE toutes les consignes.
5. NE PAS utiliser cet appareil à proximité de l'eau.
6. NETTOYER UNIQUEMENT avec un chiffon sec.
7. NE PAS OBSTRUER les orifices de ventilation. Installer conformément aux instructions du constructeur.
8. NE PAS installer à proximité de sources de chaleur telles que les radiateurs, les grilles de chauffage, les cuisinières et les autres appareils (notamment les amplificateurs) dégagant de la chaleur.
9. NE PAS neutraliser le dispositif de sécurité que constitue la fiche polarisée ou à broche de terre. Une fiche polarisée a une lame plus large que l'autre. Une fiche à broche de terre est munie de deux lames et d'une troisième broche pour la terre. La lame large ou la troisième broche est prévue pour la sécurité de l'utilisateur. Si la fiche fournie ne rentre pas dans la prise de courant, demander à un électricien de remplacer cette prise d'un type trop ancien.
10. PROTÉGER le cordon d'alimentation en s'assurant qu'il ne risque pas d'être piétiné ou

écrasé, en particulier près des fiches, des blocs multiprises et de son point de sortie de l'appareil.

11. UTILISER UNIQUEMENT les accessoires préconisés par le constructeur.
12. DÉBRANCHER cet appareil en cas d'orage ou lorsqu'il reste inutilisé pendant une longue durée.
13. CONFIER tout travail de dépannage à un réparateur professionnel compétent. Faire réparer l'appareil en cas de dommages, par exemple : fiche ou cordon d'alimentation endommagé, liquide renversé sur l'appareil ou objet inséré dans l'appareil, appareil exposé à la pluie ou à l'humidité, mauvais fonctionnement ou après une chute.
14. RUISSELLEMENT/HUMIDITE: pour éviter les risques d'incendie ou de choc électrique, ne jamais exposer l'appareil à l'eau ou à l'humidité. L'appareil ne doit pas être exposé à un risque de fuites de liquide, aucun objet tel un vase ne sera poser sur ou au-dessus de l'appareil.
15. Ne pas installer le produit à proximité d'une flamme non protégée, une bougie par exemple.
16. La liaison au secteur n'est pas coupée avec l'interrupteur en position "off". Par contre tous les circuits électroniques ne sont plus alimentés.



Attention : ne pas ingérer la pile, risque mortel de brûlure chimique dans les 2 heures. Toujours garder les piles boutons, neuves et usagées, hors d'accès des enfants. Trouver immédiatement une assistance médicale si vous pensez que des piles aient pu être avalées ou insérées où que ce soit dans le corps. Si le compartiment batterie ne ferme plus correctement, ne plus utiliser la télécommande et la garder hors d'atteinte des enfants

DÉBALLAGE

Ouvrir largement le carton puis sortez un à un les différents éléments. Si l'un des éléments du carton vous semble endommagé, ne pas l'utiliser, le replacer dans le carton d'origine et contactez immédiatement votre revendeur.

Conservez votre emballage pour un éventuel transport ultérieur de votre système.

LES COMPOSANTS DE VOTRE SYSTÈME :

THE PEARL

1 cordon d'alimentation, 1 télécommande, 1 notice simplifiée et 1 carte de garantie.

THE PEARL SUB

1 cordon d'alimentation, 1 télécommande, 1 notice simplifiée et 1 carte de garantie.

THE PEARL AKOYA

1 cordon d'alimentation, 1 télécommande, 1 notice simplifiée et 1 carte de garantie, 1 adaptateur USB, un adaptateur RCA-Jack 3,5 mm, 1 sac de transport

THE PEARL KESHI

1 cordon d'alimentation, 1 télécommande, 1 notice simplifiée et 1 carte de garantie, 1 adaptateur USB, un adaptateur RCA-Jack 3,5 mm, 1 coffret en bois, 2 fixations murale.

THE PEARL PELEGRINA

1 cordon d'alimentation, 1 télécommande, 1 livre de marque Cabasse, 1 notice simplifiée et 1 carte de garantie.

TOUCHES DE LA TELECOMMANDE

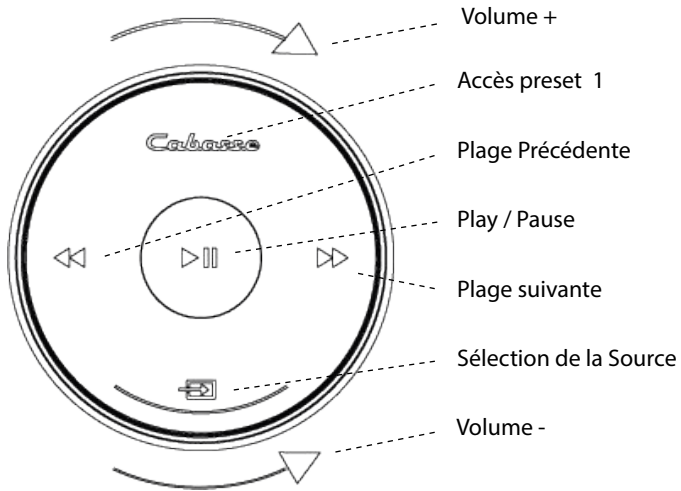

FONCTIONS

	Connexion Bluetooth	WIFI/ETHERNET via routeur internet / box internet
Diffusion audio non compressé ou compressé sans perte		OUI
Accès à tous les supports audio depuis le réseau WIFI (ordinateur...)		OUI
Multi-room		OUI
Diffusion des contenus audio smartphone/tablette	OUI	OUI
Diffusion application audio (youtube...) depuis smartphone/tablette	OUI	
Diffusion à partir de supports USB		OUI
Radios et services musicaux web		Qobuz, Deezer, Napster, Spotify, Tidal, Vtuner

THE PEARL

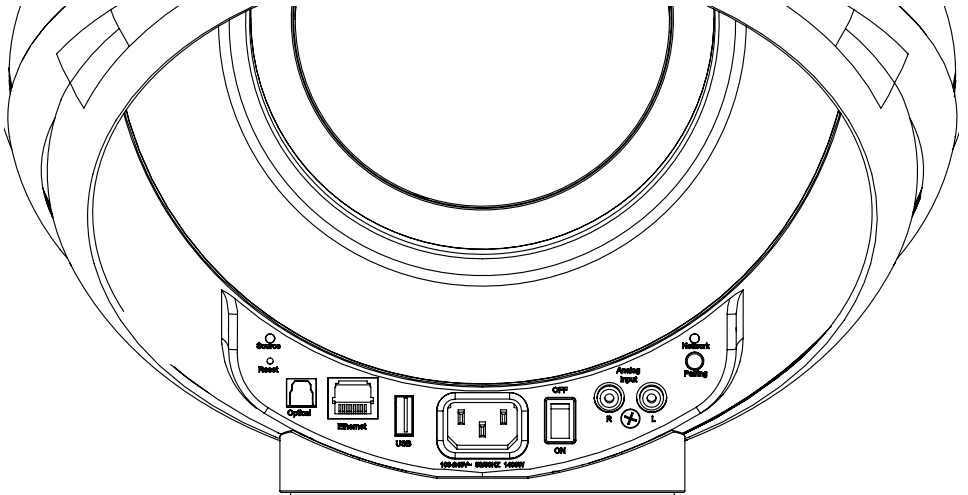

LED Statut	LED Appairage
Bouton Reset	Bouton Appairage
Optique Ethernet USB	ON/OFF Entrée RCA
SECTEUR	Analogique

THE PEARL ΛΚΟΥΛΑ

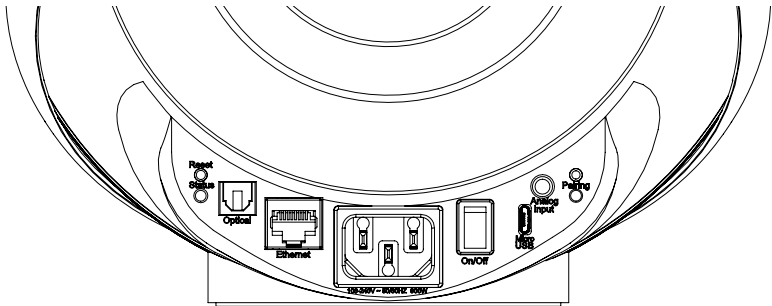

LED Statut

Bouton Reset

Optique

Ethernet

SECTEUR

LED Appairage

Bouton Appairage

Analogique

ON/OFF

Micro USB

THE PEARL SUB

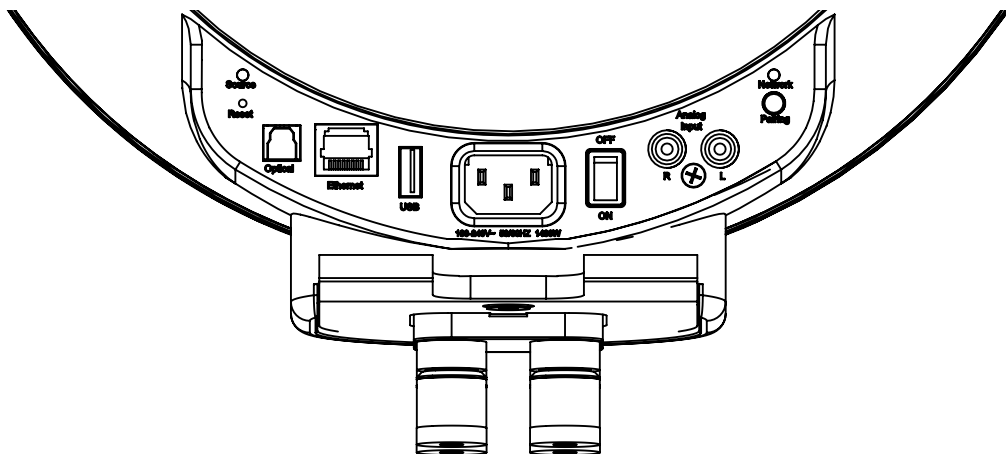

THE PEARL KESHI

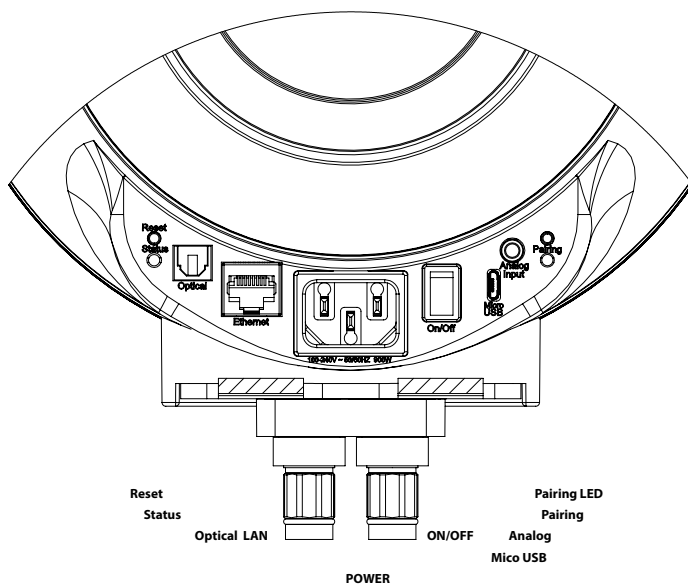

THE PEARL PELEGRINA

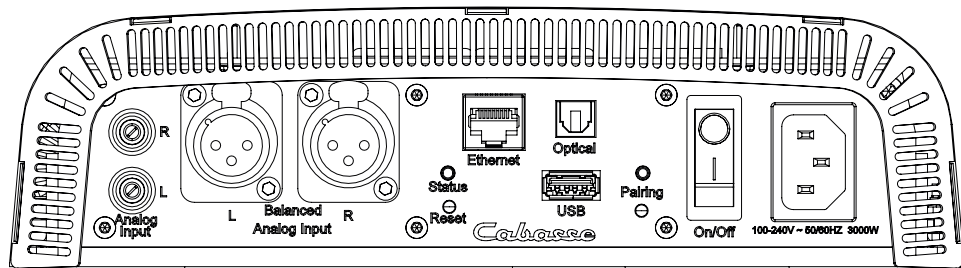

ACTIVATION DE LA TELECOMMANDE

Avant la première utilisation, dévisser la vis (tournevis PH00), enlever le couvercle, retirer la languette de protection, remettre le couvercle et resserrer la vis.

La LED bleue de la télécommande clignote, en attente d'appairage.

APPAIRAGE DE LA TELECOMMANDE

- 1- Brancher l'enceinte sur le secteur.
- 2- Allumer l'enceinte à l'aide du bouton on/off situé à l'arrière.
- 3- Appuyer brièvement sur le bouton "pairing" situé à l'arrière de votre enceinte. La LED "pairing" clignote.
- 4- Les LED de la télécommande cessent de clignoter quand l'appairage est finalisé.

Remplacement de la pile bouton type CR-2450 : retourner la télécommande, dévisser la vis, enlever le couvercle, enlever la pile usagée, insérer la pile neuve, coté marquée "+" vers l'extérieur, remettre le couvercle, resserrer la vis.

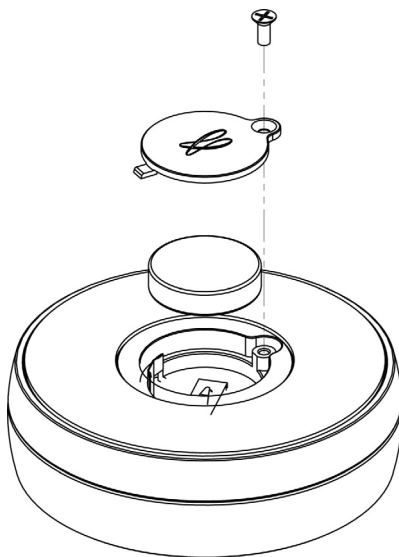

PREMIERE UTILISATION

Connecter votre enceinte au secteur avec le cordon d'alimentation approprié au réseau électrique.

Votre enceinte est opérationnelle dès que la diode à gauche du panneau arrière ci-contre est allumée en cyan constant.

Une annonce vocale, si le volume de votre enceinte n'est pas au minimum, indique le statut de la connexion réseau: en cours, réussie, échec.

UTILISATION EN STEREO AVEC 2 ENCEINTES

Dans ce cas veuillez activer et utiliser une seule télécommande par ensemble stereo.

LES CODES COULEURS DE LA LED STATUT

- CYAN** Entrée DLNA, wifi, Ethernet, streaming réseau, streaming internet, AirPlay
- VERT** Spotify Connect
- BLANC** Entrée Aux In
- JAUNE** Entrée Optique
- BLEU** Entrée Bluetooth
- ROUGE** (clignotant) Echec de la connexion au réseau
- VIOLET** Calibration automatique en cours

ENTREES FILAIRES ET NON FILAIRES THE PEARL/ THE PEARL SUB

ENTREE ANALOGIQUE "Analog input"

Cette entrée peut être connectée à une source audio (lecteur CD, lecteur MP3, smartphone, téléviseur) équipée d'une sortie analogique type RCA ou mini-jack. Utiliser un cordon RCA/RCA ou un cordon mini-jack/RCA(non fournis)

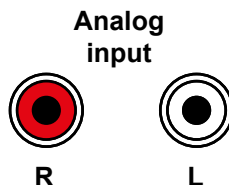

ENTREE USB

Cette entrée n'est utile que pour l'utilisation en mode Wi-Fi/Ethernet (paragraphes 4,5,6 ci-après). Connecter une clé USB ou un disque dur contenant des fichiers audio à cette entrée pour les mettre automatiquement en réseau. Tous les fichiers aux formats reconnus par le serveur DLNA inclus dans THE PEARL Collection sont alors listés dans l'application Stream Audio Control et peuvent être lus par tous les lecteurs Cabasse Stream connectés au même réseau. La prise USB de THE PEARL est pourvue d'une alimentation continue 5 V - 1 A pour l'utilisation d'un disque dur nomade sans recours à une alimentation externe.

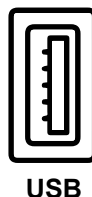

ENTREES FILAIRES ET NON FILAIRES THE PEARL AKOYA

ENTREE ANALOGIQUE "Analog input"

Cette entrée peut être connectée à une source audio (lecteur CD, lecteur MP3, smartphone, téléviseur) équipée d'une sortie analogique type RCA ou mini-jack. Utiliser un cordon RCA/mini-jack (non fourni) ou un cordon mini-jack/mini-jack (non fourni) , ou associer l'adaptateur mini-jack/RCA avec un cordon RCA.

ENTREE Micro USB

Cette entrée n'est utile que pour l'utilisation en mode Wi-Fi/Ethernet (paragraphes 4,5,6 ci-après). Connecter une clé USB ou un disque dur contenant des fichiers audio à cette entrée pour les mettre automatiquement en réseau. Utilisez si nécessaire l'adaptateur USB-MINI USB fourni. Tous les fichiers aux formats reconnus par le serveur DLNA inclus dans l'enceinte sont alors listés dans l'application Stream Audio Control et peuvent être lus par tous les lecteurs Cabasse Stream connectés au même réseau. La prise Micro USB de L'enceinte est pourvue d'une alimentation continue 5 V - 1 A pour l'utilisation d'un disque dur nomade sans recours à une alimentation externe.

CONNEXION BLUETOOTH

1. Une fois que l'enceinte est allumée, appuyer sur le bouton « Pairing » situé à l'arrière
2. La LED «Pairing» située à l'arrière doit clignoter
3. Activer le Bluetooth sur votre mobile
4. Sélectionner «Cabasse THE PEARL XXXX» dans la liste des appareils disponibles
5. Une fois la connexion réussie, la LED “Pairing” située à l'arrière cesse de clignoter

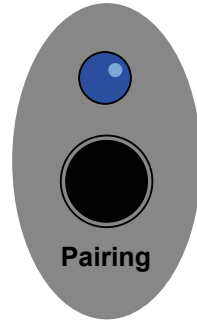

CONNEXION FILAIRE (LAN) AU RESEAU ETHERNET

La liaison filaire Ethernet garantit un débit de transfert optimum et constant dans tout environnement. Utilisez la si le fonctionnement en mode Wi-Fi présente des coupures ou arrêts intempestifs de la musique, signes d'un réseau Wi-Fi saturé ou d'une distance routeur-Stream trop importante. Connecter un câble RJ45 entre THE PEARL Collection et votre routeur (ou Box Internet). La connexion est établie quand la diode ETH passe au bleu fixe. La connexion WIFI est alors automatiquement désactivée.

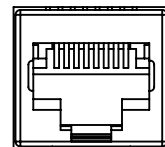

Ethernet

ATTENTION : le mode DHCP du routeur doit être activé.



ATTENTION !

Une mise à jour du logiciel peut démarrer automatiquement dès qu'une connexion au réseau internet est réalisée.

Le début et la fin de la mise à jour font l'objet d'une annonce vocale.

Durant les mises à jour qui peuvent nécessiter plusieurs minutes, ne pas éteindre ou déconnecter votre enceinte

CONNEXION DLNA SANS FIL (WLAN) AU RESEAU WIFI AVEC L'APPLICATION STREAM CONTROL CABASSE

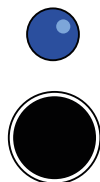

Pairing

- 1) Installer l'application Cabasse Stream CONTROL sur la tablette/smartphone depuis «Play Store» pour un appareil Android ou «App Store» pour un produit Apple.
- 2) Ouvrir "paramètres" ou "réglages" dans la tablette ou le smartphone, sélectionner Wi-Fi puis THE PEARL XXX parmi les réseaux wi-fi disponibles.
- 3) Ouvrir l'application Stream Control et à l'invitation sélectionner: "configurer ce lecteur".
- 4) Suivre les instructions, avec sélection du réseau wi-fi à utiliser puis entrée du mot de passe réseau. La LED pairing cesse de clignoter, l'enceinte annonce "connexion réseau réussie". Recommencer la procédure si ce n'est pas le cas.
- 5) Commencer à écouter vos musiques préférées à partir de votre smartphone, d'une clé ou d'un disque dur connecté(e) à l'entrée USB ou Micro USB de votre enceinte ou en utilisant les sources connectées à son entrée analogique ou son entrée optique.

Les sources connectées à ces 2 entrées peuvent être partagées avec les autres appareils Stream connectés au même réseau en les regroupant dans une même zone.

APPLICATION CABASSE STREAMCONTROL

Ouvrir l'application Cabasse StreamCONTROL et lancer le tutoriel pour découvrir les principales fonctionnalités de l'application.



Naviguez dans l'application

La barre de navigation inférieure vous donne accès aux différentes fonctionnalités de l'application.

Naviguez facilement entre :

- Vos favoris
- Les services de musique
- Vos appareils musicaux et groupes
- Les paramètres généraux

Terminer

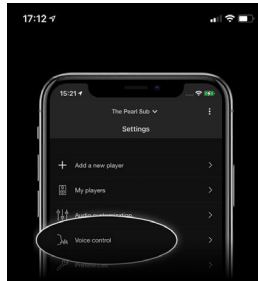

Contrôle vocal

Installez le contrôle vocal sur chacun de vos appareils.

Dans l'écran des paramètres, appuyez sur "Contrôle vocal".

Sélectionnez l'appareil sur lequel vous souhaitez l'activer puis suivez les instructions qui vous seront présentées.

Terminer

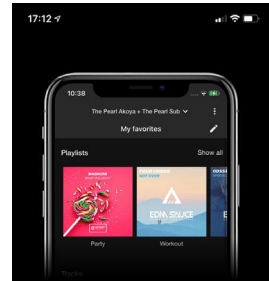

Des favoris centralisés

L'ensemble de vos favoris sont regroupés à un seul endroit de l'application.

Ils sont classés par listes de lecture, musiques et radios.

[Ouvrir les favoris](#)

Terminer



Gérez vos zones de lecture

Appuyez sur le bouton **Share** pour créer ou gérer vos différentes pièces.

Ensuite, regroupez ou séparez les appareils musicaux de votre réseau et sauvegardez cette zone à la volée.

Terminer



Options de lecteur

Appuyez sur **⋮** pour afficher les options disponibles sur les lecteurs de votre zone en cours de lecture :

- Mise en veille
- Changement de source (Wi-Fi, BT, Aux IN, ...)
- Lecture ou enregistrement de 5 presets
- Paramètres de l'appareil

Actuez : glissez à gauche ou à droite pour changer de lecteur.

[Ouvrir les options de l'appareil](#)

Terminer

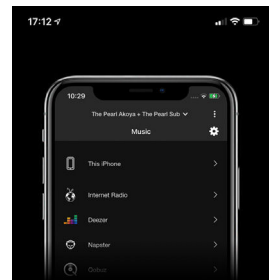

Toute votre musique

Musique locale, services en ligne, morceaux partagés sur le réseau... Tout est à portée de doigt dans cet écran.

Astuce : appuyez sur le bouton de réglages pour choisir quels services seront affichés.

Terminer

17:12



File d'attente

Appuyez sur le bouton  depuis l'écran de lecture pour visualiser et modifier l'ordre des morceaux dans votre file d'attente.

Terminer

17:12

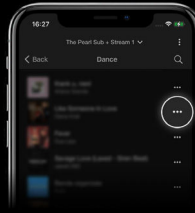

Menu de lecture d'un média

Appuyez sur  d'un média pour afficher ses options de lecture :

- Jouer / Jouer sur...
- Jouer ensuite
- Ajouter à la liste de lecture
- Ajouter aux favoris
- ... et d'autres options selon le média.

Terminer

17:12



Mode stéréo

Le mode stéréo est configurable dans une zone qui contient plusieurs appareils.

Dans l'écran de lecture, appuyez sur le bouton à droite de la barre volume pour afficher les paramètres de volume.

Appuyez sur le bouton à gauche d'un lecteur pour alterner entre Gauche, Droite ou Stéréo.

Terminer

17:11



Sélectionnez votre zone de lecture

Ce bouton indique le(s) appareil(s) musicaux que vous êtes en train de contrôler.

Appuyez dessus pour sélectionner ou configurer une nouvelle zone de lecture.

Astuce: faites un appui long pour l'éditer.

Ouvrir le menu multiroom

Terminer

UTILISATION / SYNCHRONISATION AVEC UN TELEVISEUR

- 1- Positionnez votre/vos enceinte(s) The Pearl Collection à coté de votre téléviseur, ou une paire de part et d'autre du téléviseur sur un support solide.
- 2- Laisser un espace d'au moins 3 centimètres entre le mur arrière et l'appareil.
- 3- Connecter le téléviseur à votre/vos enceinte(s) avec une des 2 entrées disponibles.

Privilégier la solution coaxiale SPDIF.

Il existe alors 3 modes qui vous permettront d'adapter la latence de votre système audio à vos besoins :

- HIFI : ce mode est le réglage par défaut de votre enceinte, le flux audio est redistribué par une enceinte primaire vers des enceintes secondaires. La latence est alors de plus de 1 seconde pour assurer le temps nécessaire pour que le flux passe par le réseau et soit redistribué aux autres enceintes avec une parfaite synchronisation stéréo

- TV/DIRECT : Ce mode n'utilise pas le réseau. Le son est diffusé directement de l'entrée audio vers chaque enceintes. Par conséquent, le son doit être réparti sur chaque appareil de la zone et tous doivent posséder la même configuration. Un switch optique additionnel vous sera alors nécessaire pour un branchement en optique et ce mode doit être configuré dans les paramètres de chacune des enceintes.

- Faible latence : ce mode provient de la diffusion en continu d'une enceinte master vers les autres. La latence est inférieure à 1 seconde, la stabilité de ce réglage dépendra de la qualité du réseau, de la bande passante. Si l'une de vos enceintes se coupe, il s'agit généralement d'un manque de données de mises en mémoire tampon, une connexion filaire en Ethernet est à privilégier à une connexion wifi.

Si toutefois ce réglage reste instable nous conseillons de configurer le mode TV direct afin de ne plus dépendre de votre réseau.

DESACTIVATION DES HAUT-PARLEURS DU TELEVISEUR

Mettre le téléviseur sous tension, ouvrir le menu du téléviseur et rechercher un onglet du type Audio, Son ou Enceintes. Utiliser la fonction du menu qui permet de désactiver les haut-parleurs du téléviseur. Cet élément de menu peut par exemple être intitulé «Speaker On/Off» pour haut-parleurs activés / désactivés. Si cette fonction n'existe pas, amener le volume du son du téléviseur avec la télécommande du téléviseur au niveau minimum.

ACTIVATION DE LA SORTIE OPTIQUE DU TELEVISEUR

En l'absence de son avec une liaison optique, paramétrer si nécessaire dans le menu du téléviseur la sortie optique choisie.

MARQUAGE DEEE

Traitement des appareils électriques et électroniques en fin de vie (applicable dans les pays de l'Union européenne).

Ce symbole, représentant une poubelle sur roues barrée d'une croix, apposé sur le produit, indique que ce produit ne doit pas être traité avec les déchets ménagers. Il doit être remis à un point de collecte pour le traitement des équipements électriques et électroniques en fin de vie. En s'assurant que ce produit est bien mis au rebut de manière appropriée, vous aiderez à prévenir les conséquences négatives potentielles pour l'environnement et la santé humaine. Le recyclage des matériaux aidera à conserver les ressources naturelles. Pour toute information supplémentaire au sujet du recyclage de ce produit, vous pouvez contacter votre municipalité, votre déchetterie ou le magasin où vous avez acheté le produit.

REMPACEMENT DE LA PILE DE LA TÉLÉCOMMANDE

Retourner la télécommande, coté face vers le sol. Enlever la pile usagée et la remplacer par une autre pile bouton type CR-2450. Mettre la pile usagée au rebut suivant les informations ci-dessous.

Informations sur les piles et accumulateurs présents dans l'équipement (Applicable dans les pays de l'Union européenne).

Ce symbole, représentant une poubelle sur roues barrée d'une croix, apposée sur une pile ou un accumulateur, indique que cette pile ou accumulateur ne doit pas être éliminé comme un déchet ménager non trié mais qu'il doit être collecté de manière séparée de sorte d'en faciliter le traitement et le recyclage. Il doit être remis à un point de collecte pour le traitement des piles et accumulateurs

usagés. En s'assurant que ce produit est bien mis au rebut de manière appropriée, vous aiderez à prévenir les conséquences négatives potentielles pour l'environnement et la santé humaine. Le recyclage des matériaux aidera à conserver les ressources naturelles. Pour toute information supplémentaire au sujet du recyclage de ce produit, vous pouvez contacter votre municipalité, votre déchetterie ou le magasin où vous avez acheté le produit.

MISE A JOUR AUTOMATIQUE

Les mises à jour du logiciel sont automatiques.

La durée de mise à jour est variable et peut durer jusqu'à quinze minutes lors de la première connexion au réseau internet.

Le début et la fin de la mise à jour font l'objet d'une annonce vocale.

L'enceinte n'est pas fonctionnelle durant cette phase.

NETTOYAGE

THE PEARL et THE PEARL AKOYA peuvent être nettoyées à l'aide d'un linge doux, ne pas utiliser de détergent ni de liquide pouvant couler à l'intérieur de l'appareil.

N'utiliser aucun solvant, produit chimique ou solution de nettoyage contenant de l'alcool, de l'ammoniaque ou un abrasif.

THE PEARL / THE PEARL SUB

Entrées digitales	<ul style="list-style-type: none"> - 1 entrée DLNA : filaire avec prise RJ45 ou Wi-Fi dual band 2x2 802.11a/b/g/n/ac - 1 entrée Bluetooth 4.2 - 1 entrée optique S/PDIF - 1 entrée USB 2.0 5V=1A
Entrée analogique	RCA stéréo
Alimentation	100-240 V ~60/50 Hz, 6A
Consommation	1400 W
Consommation en mode Eco	2,9 W @ 100-240VAC~50/60Hz
Télécommande	Bluetooth low energy
Température d'utilisation	+5°C à +35°C
Température de stockage	-5°C à +40°C
Taux d'humidité en utilisation	40% à 70%
Réseau	10/100Mb Ethernet MAC & PHY Wireless LAN 802.11b/g/n Sécurité WPS 2.0 Lecteur audio digital (DMR sous DLNA 1.5)
Formats audio Wifi/RJ45	MP3, AAC, WMA, WAV, AIFF, FLAC, ALAC jusqu'à 24 bits/ 192 kHz ogg , vorbis , dsd 64 /128, wmalossless via USB ou NAS
Contrôle vocal	Google
Services Musicaux	Qobuz, Deezer, Napster, Spotify Tidal, Vtuner

SERVICE APRÈS VENTE

Cabasse dispose d'un réseau de revendeurs agréés qui est à votre disposition pour assurer le service après vente de votre matériel.

Pour connaître la liste des revendeurs agréés Cabasse, contactez-nous ou consultez sur notre site Internet www.cabasse.com la page

<http://www.cabasse.com/distributeur/trouver-un-revendeur/>

<p>Haut-parleurs</p> <p>Amplification 3-voies active</p> <p>Taux de distorsion plus bruit (THD+N sur la bande 20-20 000 Hz pour une puissance de 100 mW et plus)</p>	<p>1 coaxial medium-aigu BCI 1 x grave 25HELD</p> <p>Amplification Aigu: 300 W RMS Medium: 300 W RMS Grave 1000 W RMS</p>
<p>Dimensions (h x l x p)</p>	<p>326 x 327 x 323 mm</p>
<p>Poids</p>	<p>18 kg</p>

THE PEARL AKOYA / THE PEARL KESHI

Entrées digitales	<ul style="list-style-type: none"> - 1 entrée DLNA : filaire avec prise RJ45 ou Wi-Fi dual band 2x2 802.11a/b/g/n/ac - 1 entrée Bluetooth 4.2 - 1 entrée optique S/PDIF - 1 entrée Micro USB 2.0 5V=1A
Entrée analogique	JACK 3,5 mm stéréo
Alimentation	100-240 V ~60/50 Hz, 6A
Consommation	1400 W
Consommation en mode Eco	1,9 -W @ 100-240VAC~50/60Hz
Télécommande	Bluetooth low energy
Température d'utilisation	+5°C à +35°C
Température de stockage	-5°C à +40°C
Taux d'humidité en utilisation	40% à 70%
Réseau	10/100Mb Ethernet MAC & PHY Wireless LAN 802.11b/g/n Sécurité WPS 2.0 Lecteur audio digital (DMR sous DLNA 1.5)
Formats audio Wifi/RJ45	MP3, AAC, WMA, WAV, AIFF, FLAC, ALAC jusqu'à 24 bits/ 192 kHz ogg , vorbis , dsd 64 /128, wmalossless via USB ou NAS
Contrôle vocal	Google
Services Musicaux	Qobuz, Deezer, Napster, Spotify Tidal, Vtuner

<p>Haut-parleurs</p> <p>Amplification 3-voies active</p> <p>Taux de distorsion plus bruit (THD+N sur la bande 20-20 000 Hz pour une puissance de 100 mW et plus)</p>	<p>1 coaxial medium-aigu BCI 1 x grave 17 HELD aigu: 300 W medium 300 W grave 450 W Wifi : < 0,2% Bluetooth : < 0,2% Analogique : < 0,2% Optique < 0,2%</p>
<p>Dimensions (h x l x p)</p>	<p>220 x 220 x 220 mm</p>
<p>Poids</p>	<p>8 kg</p>

THE PEARL PELEGRINA

Entrées digitales	<ul style="list-style-type: none"> - 1 entrée DLNA : filaire avec prise RJ45 ou Wi-Fi dual band 2x2 802.11a/b/g/n/ac - 1 entrée Bluetooth 4.2 - 1 entrée optique S/PDIF - 1 entrée Micro USB 2.0 5V/11A
Entrée analogique	JACK 3,5 mm stéréo
Alimentation	100-240 V ~60/50 Hz, 6A
Consommation	1400 W
Consommation en mode Eco	1,9 -W @ 100-240VAC~50/60Hz
Télécommande	Bluetooth low energy
Température d'utilisation	+5°C à +35°C
Température de stockage	-5°C à +40°C
Taux d'humidité en utilisation	40% à 70%
Réseau	10/100Mb Ethernet MAC & PHY Wireless LAN 802.11b/g/n Sécurité WPS 2.0 Lecteur audio digital (DMR sous DLNA 1.5)
Formats audio Wifi/RJ45	MP3, AAC, WMA, WAV, AIFF, FLAC, ALAC jusqu'à 24 bits/ 192 kHz ogg , vorbis , dsd 64 /128, wmalossless via USB ou NAS
Contrôle vocal	Google
Services Musicaux	Qobuz, Deezer, Napster, Spotify Tidal, Vtuner

<p>Haut-parleurs</p> <p>Amplification 3-voies active</p> <p>Taux de distorsion plus bruit (THD+N sur la bande 20-20 000 Hz pour une puissance de 100 mW et plus)</p>	<p>1 medium tweeter TCA 1 x grave 30 HELD aigu: 300 W medium 300 W bas-médium : 1250W grave 1850 W Wifi : < 0,2% Bluetooth : < 0,2% Analogique : < 0,2% Optique < 0,2%</p>
<p>Dimensions (h x l x p)</p>	<p>480 x 480 x 1284 mm</p>
<p>Poids</p>	<p>50 kg</p>

SERVICE APRÈS VENTE

Cabasse dispose d'un réseau de revendeurs agréés qui est à votre disposition pour assurer le service après vente de votre matériel.

Pour connaître la liste des revendeurs agréés Cabasse, contactez-nous ou consultez sur notre site Internet **www.cabasse.com** la page

<http://www.cabasse.com/distributeur/trouver-un-revendeur/>

Par la présente, Cabasse déclare que l'équipement radioélectrique du type « THE PEARL, THE PEARL AKOYA, THE PEARL KESHI, THE PEARL PELEGRINA ou THE PEARL SUB» est conforme à la directive 2014/53/EU. Ce marquage atteste de la conformité de l'équipement pour les aspects sécurité et santé des usagers, compatibilité électromagnétique de l'équipement, et bonne utilisation du spectre des fréquences radio et réduction des impacts du produit sur l'environnement. Les mises à jour logicielles sont publiées par le fabricant pour corriger ou améliorer les fonctions du produit.

Pour obtenir les informations les plus récentes sur les accessoires et le logiciel, veuillez consulter la déclaration UE de conformité à l'adresse :

www.cabasse.com/faq-stream/

ou adresser une demande écrite à :

Cabasse SAS - 210 rue René Descartes - F 29280 - Plouzané - France

FAQ

Consultez nos réponses aux questions souvent posées sur notre site, à la page <http://www.cabasse.com/support/service-apres-vente/>

Cabasse



Cabasse SAS - 210, rue René Descartes - BP 10 - 29280 Plouzané - FRANCE
Tel +33 298 05 88 88 - Fax +33 298 05 88 99

www.cabasse.com