

EOLE 4

NOTICE D'INSTALLATION • OWNER'S MANUAL
BEDIENUNGSANLEITUNG

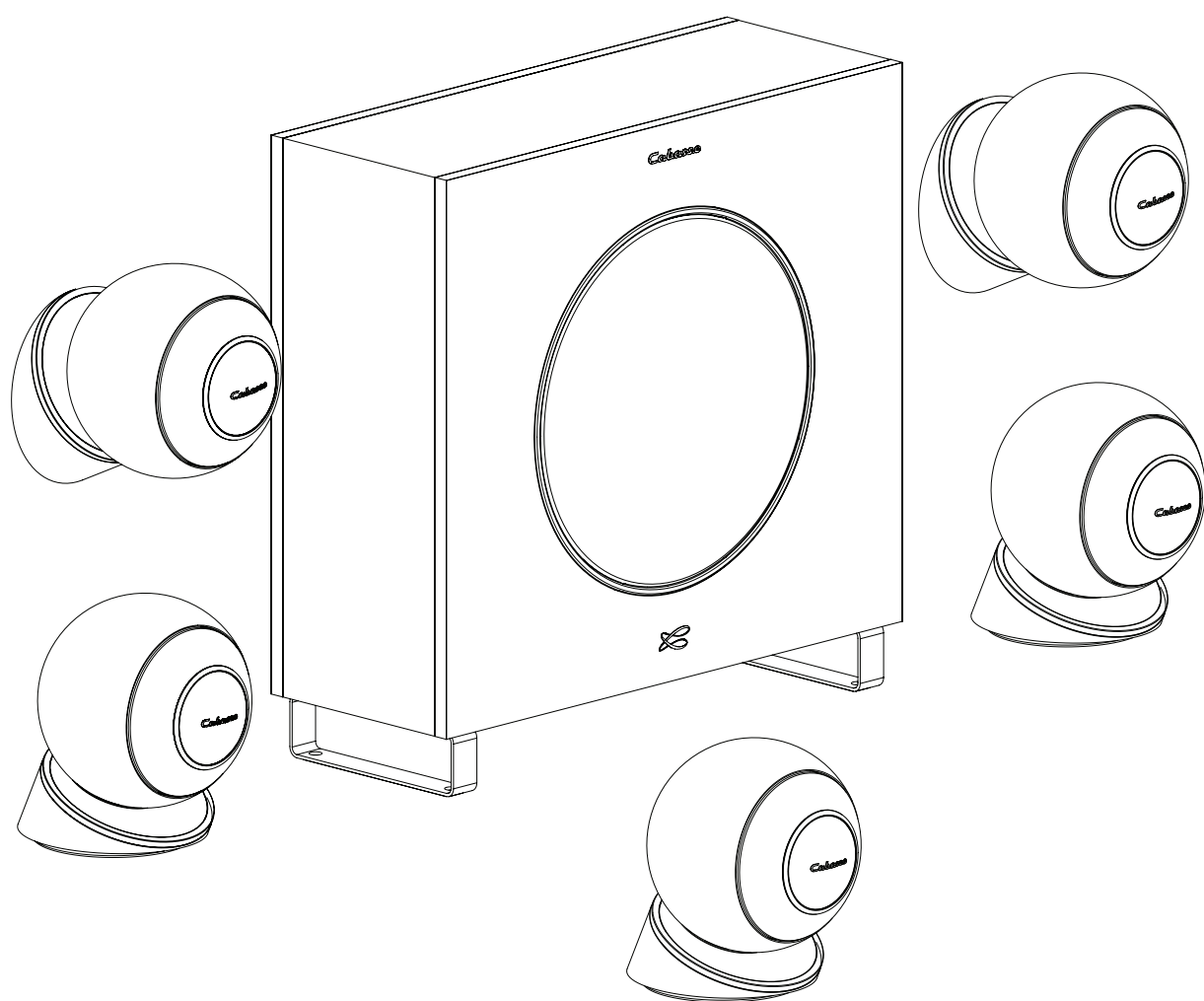

Cabasse
www.cabasse.com

①

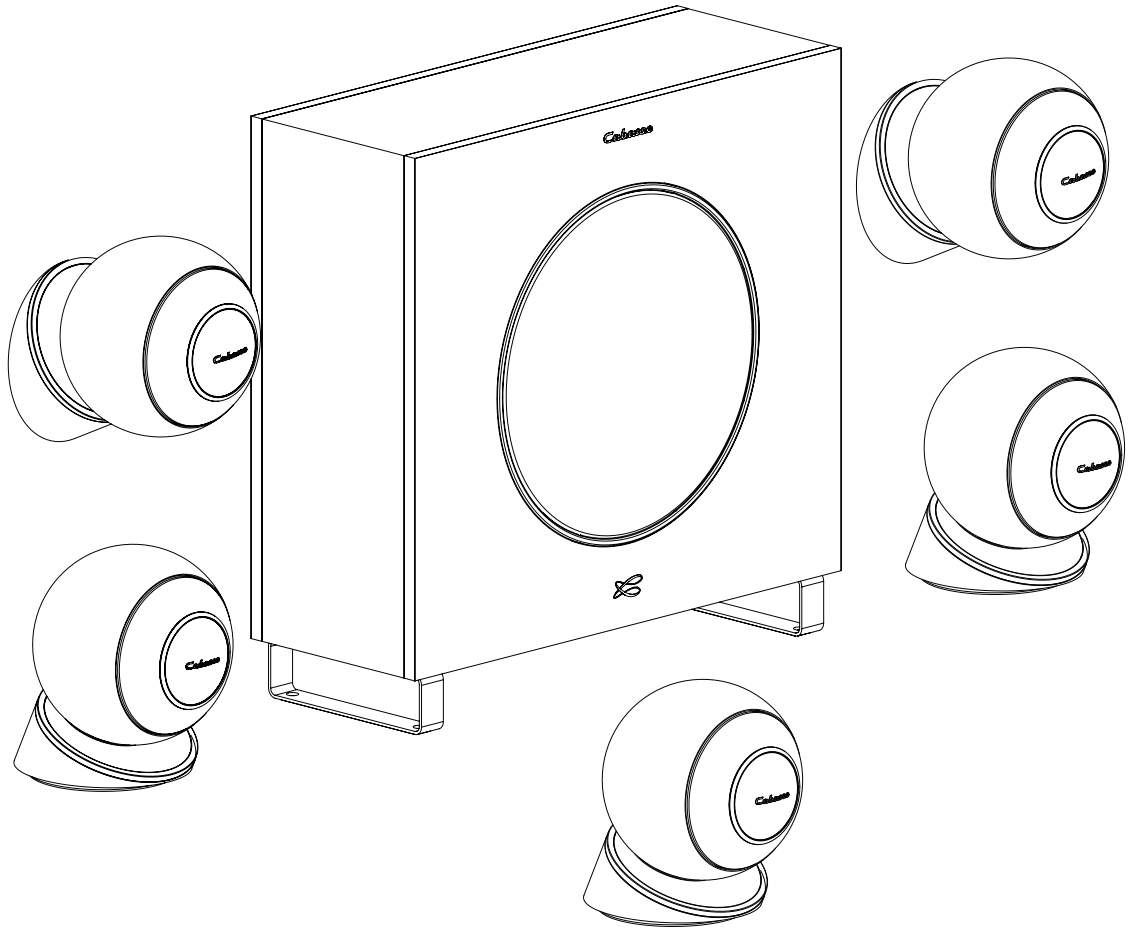

1a

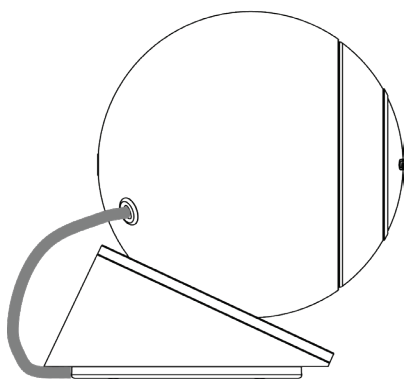

1b

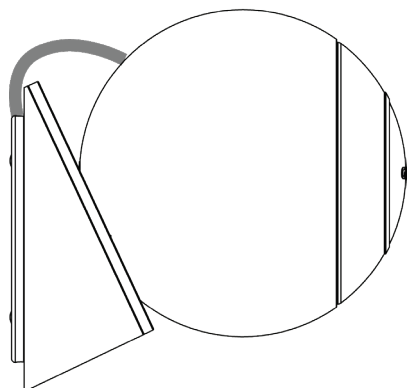

②



En mode mural, toujours bloquer le câble allant au satellite entre le bornier et le bord de la coupelle. Ce câble doit passer par la sortie supérieure comme indiqué sur le dessin.

On wall use requires to always squeeze the cable leading to the satellite between the terminals plate and the side of the board. This cable must go through the upper exit as shown on the drawing.

Bei Wandbefestigung muss das Kabel immer zwischen der Buchsensohle und die Seite Schale blockiert werden. Dabei muss das Kabel durch den oberen Ausgang geschoben werden, wie aus der Zeichnung ersichtlich.

2a



2b



2c



ATTENTION! : Pour le montage mural du socle, bien respecter le positionnement du premier dessin ci-contre. Le système n'est pas conçu pour les 2 montages barrés d'une croix: socle inversé et socle au plafond. 2 solutions pour la fixation au mur:

- soit fixer au préalable la coupelle avec deux vis (2a) puis monter le socle sur la coupelle avec blocage par rotation (2b).
- ou alors fixer l'ensemble coupelle + socle (2b) avec une vis unique traversante (2c). Vérifier auparavant que la tête de la vis utilisée est suffisamment plate pour ne pas affecter la liaison magnétique ni rayer le satellite

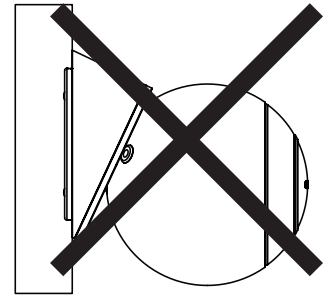

ATTENTION! : For wall mount always follow the first upper drawing regarding the set up of the base. The system is not designed for the here-under crossed-out layouts: reversed base and ceiling mounting. 2 wall mount solutions:

- Either fix the bottom plate with 2 screws (2a), then swivel in the base (2b).
- Or use a single screw to mount both palet and base altogether (2b+2c). Check before wall mount that the head of the screw is flat enough neither to alter the magnetic link nor damage the paint of the satellite

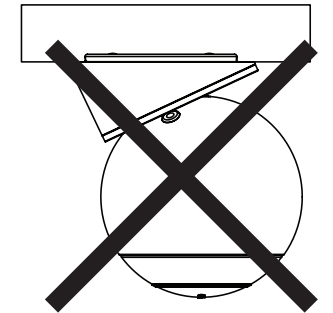

ACHTUNG! : Bei der Wandmontage muss darauf geachtet werden das die Kugel schräg oben sitzt, siehe Abbildung. Der Haltemagnet ist für eine hängende Montage an Wand und Decke nicht geeignet. 2 Wandmontage Optionen:

- Entweder mit 2 Schrauben die unteren Platte am Wand montieren (2a), dann den Sockel einfügen (2b).
- Oder mit 1 Schrauben die Platte und den Sockel zusammen montieren (2b+2c). Bei der Wahl der Schrauben muss darauf geachtet werden das der Schraubenkopf die Kugel beim aufsetzen auf den Sockel nicht berührt.

③

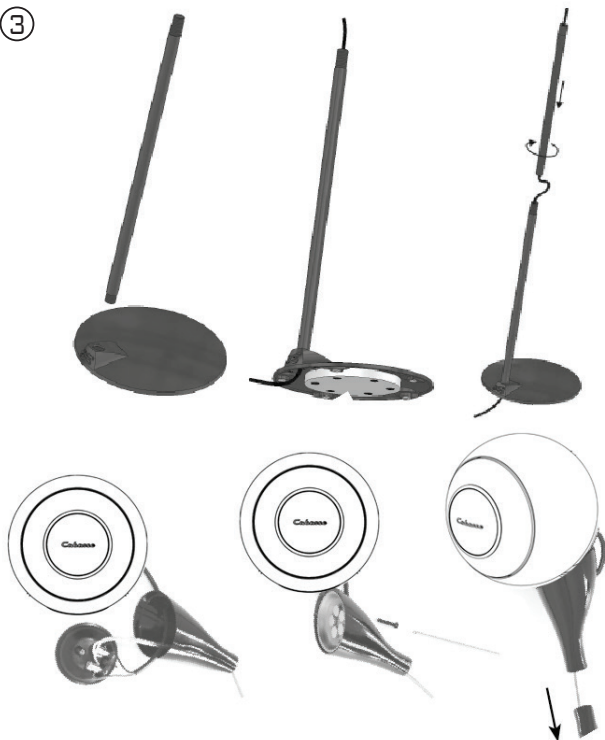

④

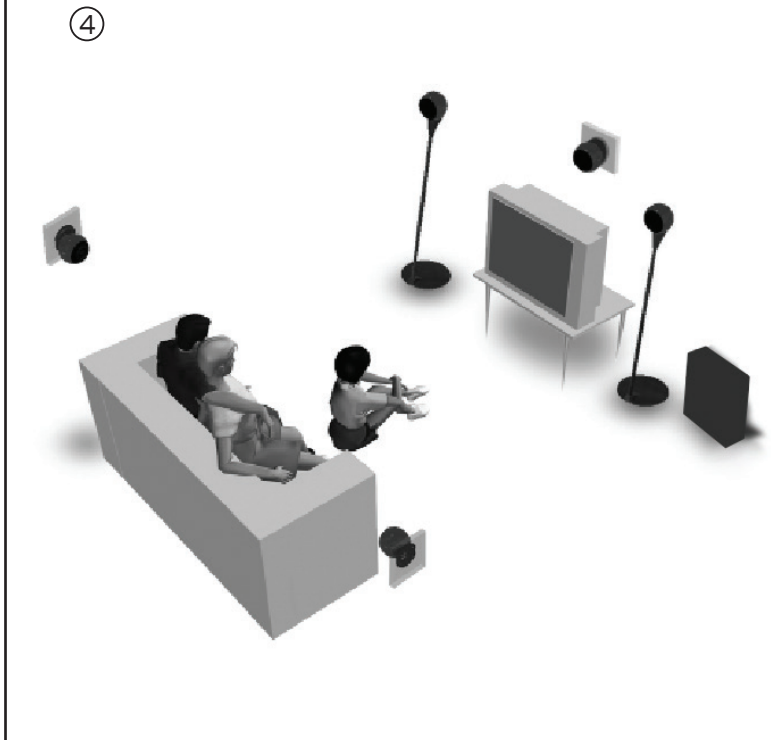

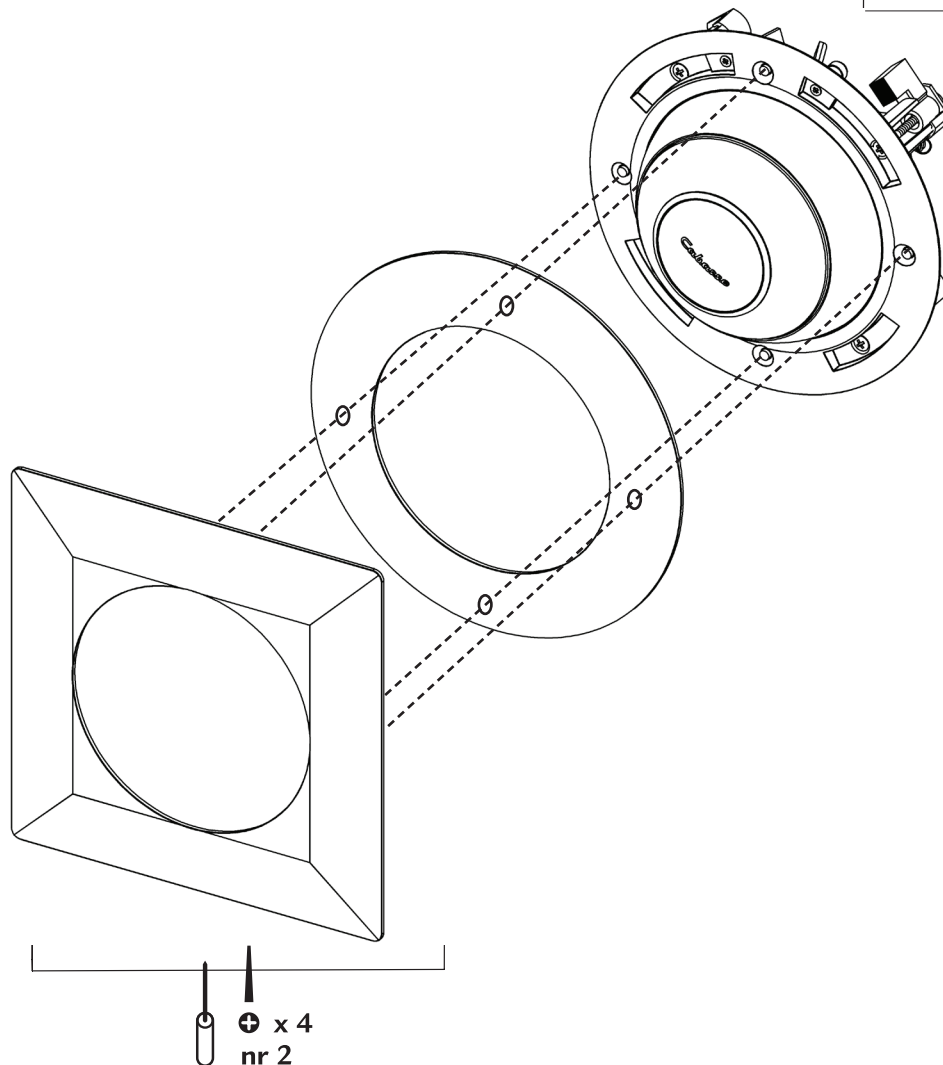
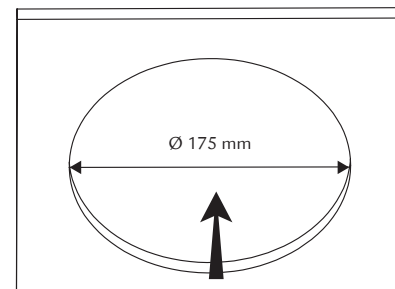
LA VERSION IN CEILING DU SATELLITE EOLE*The In Ceiling version of the Eole speaker**Die Deckeeinbau Version des Eole Satelliten*

Montage des enjoliveurs : positionner les aimants de l'enjoliveur et de la couronne face à face. Pour l'enjoliveur carré, avant le serrage des vis de fixation murales, vérifier que la disposition des aimants de la couronne donnera bien le positionnement souhaité pour l'enjoliveur.

Assembling the caps : the magnets on the cap and on the frame of the Eole must be facing each other. When using the square cap, check before tightening the screws of the doglegs that the magnets on the frame are aligned the way they should be to give the expected result when the cap is on.

Befestigung der Kappen : Die Magneten der Kappe und die des Halterahmens müssen einander gegenüber angebracht werden. Beim Anbringen der eckigen Kappe bitte vor dem Anziehen der Wandhalterungsschrauben prüfen, ob die Magneten des Halterahmens richtig positioniert sind, damit die Kappe wie gewünscht ausgerichtet ist.

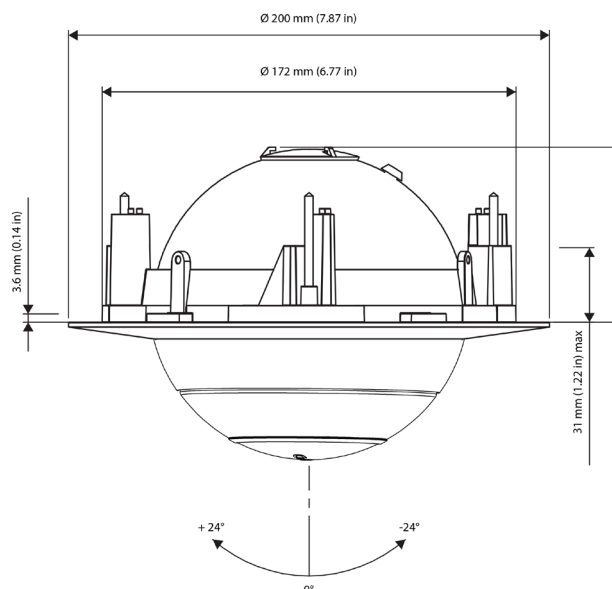

5

SYSTÈME 5.1 / 5.1 SYSTEM / 5.1 SYSTEM

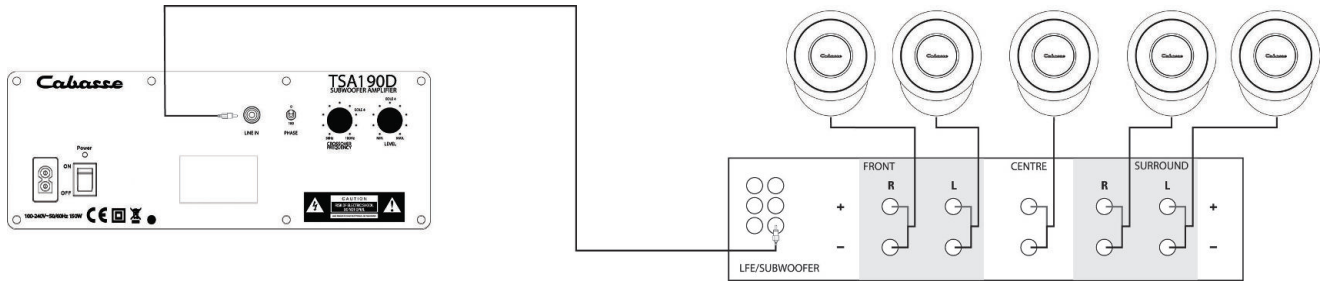

6

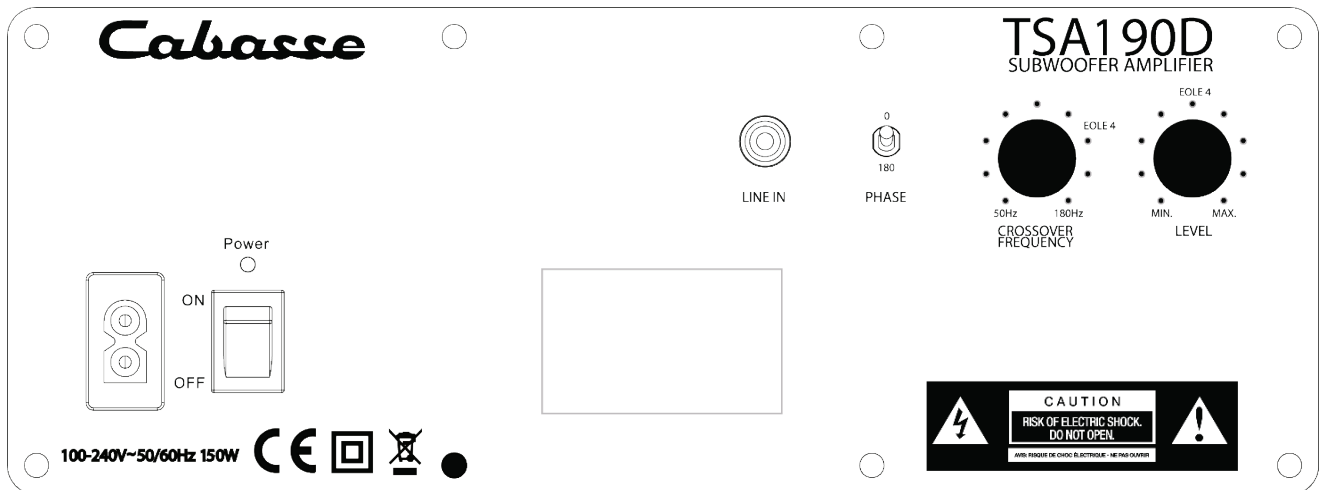

7

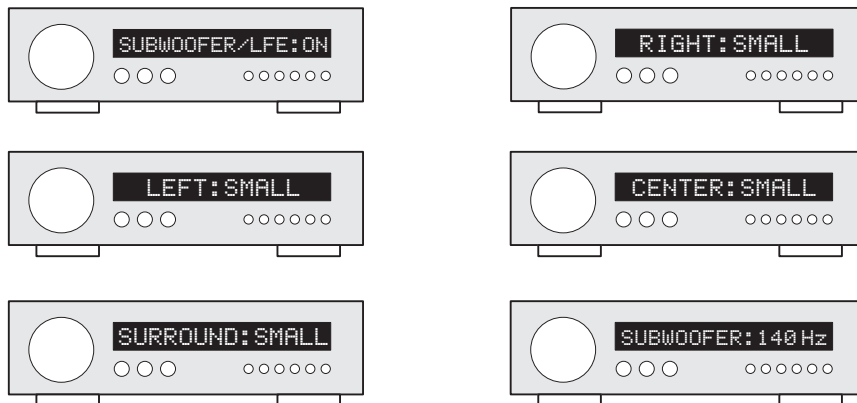

Vous venez d'acheter des enceintes Cabasse et nous vous remercions de votre confiance. Dans le but d'optimiser au maximum votre installation, nous vous recommandons de lire attentivement cette notice.

Avec le système Eole 4, Cabasse vous propose un ensemble audio vidéo 5.1 dans la continuité de la technologie SCS (Source à Cohérence Spatiale). Les satellites Eole 4 2-voies, associés au caisson de graves vous permettront de construire un système de très grande qualité en configuration 5.1 (reproduction 5 canaux).

INSTRUCTIONS DE SECURITE



Explication des symboles -

 L'éclair dans un triangle équilatéral avertit de l'existence de tension élevée dangereuse non isolée à l'intérieur

du coffret du produit, d'une valeur suffisante pour présenter un risque d'électrocution.

 Le point d'exclamation dans un triangle équilatéral avertit de l'existence d'instructions importantes quant à l'utilisation et la maintenance dans la documentation jointe à ce produit.

Instructions - Toutes les instructions de sécurité et d'utilisation doivent avoir été lues avant d'allumer tout appareil pour la première fois.

Retenez les instructions - Elles doivent servir de référence permanente pour tout ce qui suit.

Tenez compte des avertissements - Les avertissements présents sur le produit ou dans les notices d'utilisation doivent être pris en compte.

Suivez les instructions - Toutes les instructions d'utilisation et de mise en oeuvre doivent être scrupuleusement suivies.

Nettoyage - Débranchez l'appareil avant tout nettoyage. N'utilisez pas de solutions nettoyantes sous forme liquide ou en aérosols. Employez de préférence un chiffon humide.

Accessoires - N'utilisez pas d'accessoires qui ne soient pas explicitement recommandés par le constructeur, sous peine de risquer divers accidents.

Eau et humidité - L'appareil ne doit pas être utilisé près de l'eau, par exemple à proximité d'une baignoire, d'un évier, dans un sous-sol humide, près d'une piscine, ou de tout ce qui y ressemble de près ou de loin.



Chariots et supports - La manutention doit être effectuée seulement avec des chariots et supports agréés par le fabricant.

> **Attention aux chariots de manutention**

Installation sur mobiliers et supports - Ne placez pas cet appareil sur un support instable, qu'il s'agisse de pieds, trépieds, tables, étagères, etc. Il pourrait tomber et causer des blessures sérieuses à un enfant ou un adulte qui se trouverait à proximité.

Ventilations - L'appareil doit être positionné de telle sorte qu'il ne gêne pas sa propre ventilation. Par exemple, il ne doit pas être installé sur un lit, un canapé, une couverture ou des surfaces similaires qui pourraient bloquer ses orifices d'aération. Il ne doit pas non plus être encastré dans des enceintes confinées comme des étagères étroites ou des meubles qui pourraient limiter la quantité d'air disponible aux entrées d'air.

Alimentation - L'appareil ne doit être relié qu'à une source électrique du type écrit dans le mode d'emploi ou conforme à la sérigraphie sur le produit. Si vous n'êtes pas sûr du type de courant fourni à l'endroit où vous vous trouvez, adressez-vous à votre revendeur ou à la compagnie électrique locale.

Protection des câbles d'alimentation - Le cheminement des câbles d'alimentation doit être prévu de telle sorte qu'ils ne puissent pas être piétinés, pincés, coincés par d'autres appareils posés dessus, et une attention toute particulière doit être accordée à l'adéquation des prises et à la liaison du cordon avec l'appareil.

Foudre - Pour une meilleure protection de l'appareil pendant les orages ou s'il doit rester inutilisé pendant une longue période, débranchez le cordon d'alimentation et débranchez la prise d'antenne, vous éviterez ainsi les risques de détérioration dus à la foudre ou aux surtensions.

Surcharges électriques - Ne surchargez pas les prises d'alimentation, les prolongateurs ou les rappels d'alimentation. Il pourrait en résulter incendies ou électrocutions.

Corps et liquides étrangers - On doit être attentif à ne jamais laisser entrer d'éléments ou de liquides étrangers dans l'appareil. Ils pourraient occasionner incendies ou électrocutions. Ne versez jamais aucun liquide d'aucune sorte sur l'appareil.

Entretien - L'utilisateur ne doit pas tenter de s'occuper des opérations de maintenance au-delà de celles décrites dans le mode d'emploi. Tout ce qui dépasse le simple niveau de l'entretien doit être effectué par un personnel qualifié.

Maintenance - Dans les cas suivants, vous devez impérativement débrancher votre appareil et le faire vérifier par un technicien qualifié :

- l'alimentation ou la prise a été endommagée.
- des corps étrangers ou du liquide se sont introduits dans l'appareil.
- l'appareil a été exposé à la pluie ou a été aspergé d'eau.
- l'appareil ne semble pas marcher correctement alors que vous l'utilisez dans le cadre de ses instructions de fonctionnement normal. Ne manipulez que les contrôles couverts par le mode d'emploi. Toute autre procédure pourrait le détériorer et nécessiter l'intervention d'un technicien qualifié.
- l'appareil est tombé ou bien sa carrosserie est endommagée.
- l'appareil affiche des performances nettement modifiées.

Pièces détachées - Si la réparation a nécessité l'utilisation de pièces détachées, assurez-vous que le technicien a bien utilisé les références préconisées par le fabricant ou présentant les mêmes caractéristiques que les pièces originales. Des pièces non conformes peuvent provoquer incendies, électrocutions ou autres.

Vérifications - Après toute intervention sur l'appareil, demandez au technicien d'effectuer des tests afin de garantir que l'appareil fonctionne en toute sécurité.

Exposition aux fortes températures - L'appareil doit être tenu éloigné de sources de chaleur comme radiateurs, chauffage divers, amplificateurs, ou tous autres éléments susceptibles de le placer dans des conditions de températures anormalement élevées.

Valable aux USA, au Canada et autres pays concernés

Attention ! pour éviter les chocs électriques, introduire la lame la plus large de la fiche dans la borne correspondante et pousser jusqu'au fond.

DEBALLAGE

Ouvrir largement le carton puis sortez un à un les différents éléments. Si l'un des éléments du carton vous semble endommagé, ne pas l'utiliser, le replacer dans le carton d'origine et contactez immédiatement votre revendeur.

Conservez votre emballage pour un éventuel transport ultérieur de votre système.



ATTENTION ! Manipulez avec précaution le caisson de graves pour ne pas vous blesser.

ATTENTION ! Afin de réduire les risques d'incendie ou de choc électrique, ne pas exposer vos enceintes à la pluie ou à l'humidité.

ATTENTION ! Afin d'éviter tous risques d'asphyxie les emballages plastiques doivent être placés hors de portée des enfants.

INSTALLATION

LES COMPOSANTS DE VOTRE SYSTÈME ① :

- 5 satellites Eole 4 avec socles magnétiques pour utilisation murale ou sur étagère.



La version avec socle n'est pas conçue pour être montée au plafond.

- 1 caisson de graves actif, 1 câble CINCH, 5 câbles haut-parleurs (1 x 2 m, 2 x 3,5 m et 2 x 10 m), 1 cordon d'alimentation. Le satellite Eole 4 peut être posé (1a), fixé au mur (1b) ou fixé sur un pied, disponible par paire en option (3).

Une version d'Eole 4 à encastrer et un kit pour encastrement sont également disponibles en option. Voir page 4.

PLACEMENT DU SYSTEME ⑤ :

- Les satellites Eole 4 étant tous identiques, ils peuvent être utilisés indifféremment sur n'importe quel canal. Tous les satellites sont blindés magnétiquement de façon à prévenir toute interférence avec l'image de votre téléviseur, ils peuvent donc être placés à proximité de tout écran.
- Aucun élément (table, fauteuil...) ne doit gêner la propagation directe entre les enceintes et l'auditeur.
- Les satellites avant gauche et avant droit doivent être dirigés vers la zone d'écoute et placés de chaque côté de l'image, une distance comprise entre 2 et 5 m doit séparer les 2 satellites.
- Le satellite central doit être placé le plus près possible de l'image : au dessus, en dessous ou directement posé sur votre écran. Placer le satellite à la verticale du centre de l'image pour une cohésion et une précision parfaite entre les dialogues et l'image.
- Les satellites arrières doivent être placés à hauteur d'oreille ou plus haut si possible et légèrement en arrière de la zone d'écoute.
- Le caisson de graves doit être placé dans la zone d'écoute avant. Pour obtenir le meilleur résultat, il est toujours nécessaire de faire des essais d'emplacement du caisson de graves en fonction de l'acoustique de votre pièce. Afin de prévenir toute interférence avec l'image de votre téléviseur, placer le caisson de graves à au moins 60 cm de votre téléviseur.

BRANCHEMENT DES SATELLITES

Séparer la coupelle du socle par une rotation vers la gauche. Faire passer le cordon reliant la sphère aux connecteurs intégrés dans la base soit par le coté épais en mode sur étagère (1a), soit par le coté fin de la base en mode mural (1b). Le câble haut-parleur reliant la base à l'amplificateur passera par le coté épais en mode sur étagère. En mode mural il peut au choix passer par le haut ou le bas, voire à travers la coupelle comme sur le visuel 2a quand le câble haut-parleur sort du mur. Respecter les phases et les couleurs en connectant les 2 paires de câble au bornier.



ATTENTION ! Avant d'effectuer tout raccordement, éteindre votre amplificateur audio vidéo et votre caisson de graves et les débrancher du secteur.

ATTENTION ! Il est impératif, avant tout branchement, de respecter la mise en phase en reliant les bornes +/-rouges de l'amplificateur aux bornes +/-rouges des satellites. Procéder ensuite de la même façon pour les bornes -/noires.

BRANCHEMENT DU SYSTEME ⑤

L'entrée LINE IN est reliée à la sortie SUBWOOFER/LFE de l'amplificateur audio vidéo à l'aide du câble CINCH. Vérifiez tous les raccordements effectués sur les satellites, le caisson de graves et l'amplificateur audio vidéo. Assurez-vous que chaque satellite est raccordé convenablement en fonction de sa position dans la pièce. Vérifiez que tous les conducteurs sont bien en phase (+/rouge dans +/-rouge et -/noir dans -/noir). Un branchement incorrect peut entraîner une perte totale de signal. Une fois cette vérification faite vous pouvez brancher votre amplificateur audio vidéo et le caisson de graves sur le secteur.



ATTENTION ! Afin de prévenir les risques de choc électrique, veillez à enfoncer complètement les prises du cordon d'alimentation reliant le caisson de graves au secteur.

RÉGLAGES DU CAISSON DE GRAVES ⑥ :

Connecter le caisson de graves au secteur et positionner l'interrupteur marche/arrêt sur «ON».

- **CROSSOVER** : régler le potentiomètre sur le repère «EOLE 4» soit 140 Hz.
- **VOLUME** : le réglage de niveau s'effectue suivant les besoins. Le réglage moyen est obtenu avec le potentiomètre VOLUME en position 12 H (repère «EOLE 4»). Pour un réglage optimum de ce niveau, nous vous conseillons de l'effectuer à partir d'une source stéréo (CD). À l'aide du TEST TONE de votre amplificateur audio vidéo, ajuster le niveau du canal.
- **PHASE** : en général, il faut positionner le potentiomètre sur 0°. Cependant, nous vous conseillons les 2 positions suivantes :
 - régler le potentiomètre sur 0° lorsque le caisson de graves et les satellites avant sont positionnés sur un arc de cercle à équidistance de la zone d'écoute.
 - régler le potentiomètre sur 180° lorsque le caisson de graves est positionné à 1,50 m en avant ou en arrière de l'arc de cercle formé par les satellites.

RÉGLAGE DE VOTRE AMPLIFICATEUR AUDIO VIDÉO

Le tableau ci-dessous vous indique les réglages à adopter dans le menu «SET-UP» de votre amplificateur audio-vidéo :

Enceintes	Réglage amplificateur AV
AVANT GAUCHE/FRONT LEFT	SMALL
AVANT DROIT/FRONT RIGHT	SMALL
CENTRE/CENTER	SMALL
ARRIÈRE GAUCHE/SURROUND LEFT	SMALL
ARRIÈRE DROIT/SURROUND RIGHT	SMALL
SUBWOOFER/LFE	ON / 140 Hz

Après avoir sélectionné le mode «ON» pour le caisson de graves, il faut régler la fréquence de coupure haute du caisson sur 140 Hz.

MARQUAGE DEEE

Traitement des appareils électriques et électroniques en fin de vie (applicable dans les pays de l'Union européenne).

Ce symbole, représentant une poubelle sur roues barrée d'une croix, apposé sur le produit, indique que ce produit ne doit pas être traité avec les déchets ménagers. Il doit être remis à un point de collecte pour le traitement des équipements électriques et électroniques en fin de vie. En s'assurant que ce produit est bien mis au rebut de manière



appropriée, vous aidez à prévenir les conséquences négatives potentielles pour l'environnement et la santé humaine. Le recyclage des matériaux aidera à conserver les ressources naturelles. Pour toute information supplémentaire au sujet du recyclage de ce produit, vous pouvez contacter votre municipalité, votre déchetterie ou le magasin où vous avez acheté le produit.

SPECIFICATIONS ELECTRIQUES DU CAISSON DE GRAVES

Alimentation : 100-240V~ 60/50Hz

Consommation nominale: 150W

Consommation en mode veille :

0,4W @ 100-240VAC

Consommation en mode arrêt :

0W @ 100-240VAC

Température d'utilisation : +5°C to +35°C

Temperature de stockage : -5°C to +40°C

Taux d'humidité en utilisation : 40% to 70%

IDENTIFICATION DES PROBLÈMES

Si vous avez un dysfonctionnement avec votre système, éteindre votre source audio vidéo et rechercher la solution dans le tableau à suivre. Si le problème persiste, prenez contact avec votre revendeur Cabasse ou notre service consommateur.

Problèmes	Solutions
Le système ne fonctionne pas	<ul style="list-style-type: none"> Assurez-vous que l'amplificateur audio vidéo et le caisson de graves sont bien raccordés au secteur et en position ON. Assurez-vous que la source est bien sélectionnée sur l'amplificateur audio vidéo (vidéo, CD, DVD, tuner...). Vérifiez les raccordements des satellites. Assurez-vous que les connexions entrées sorties numériques entre lecteur CD/DVD et amplificateur audio vidéo sont correctes et faites par câble coaxial ou optique.
Pas assez ou trop de graves	<ul style="list-style-type: none"> Approchez le caisson de graves du mur ou d'un angle de la pièce pour augmenter le niveau de l'extrême grave. Éloignez le caisson de graves du mur ou d'un angle de la pièce pour diminuer le niveau de l'extrême grave Ajuster le potentiomètre VOLUME du caisson de graves. Ajuster le contrôle LFE de votre amplificateur audio vidéo.
Pas de son surround	<ul style="list-style-type: none"> Vérifiez que les réglages de votre amplificateur audio vidéo sont corrects.

NETTOYAGE DES ENCEINTES

le système Eole 4 peut-être nettoyé à l'aide d'un linge doux, ne pas utiliser de détergeant ni de liquide pouvant couler à l'intérieur des enceintes.

N'utiliser aucun solvant, produit chimique ou solution de nettoyage contenant de l'alcool, de l'ammoniaque ou un abrasif.

SERVICE APRÈS VENTE

Cabasse dispose d'un réseau de revendeurs agréés qui est à votre disposition pour assurer le service après vente de votre matériel.

Pour connaître la liste des revendeurs agréés Cabasse, contactez-nous ou consultez notre site Internet www.cabasse.com.

En suivant les conseils d'installation, de branchement et d'emploi explicités dans cette notice, vous êtes assurés d'un fonctionnement parfait de votre Eole 4 SYSTEM. Nous recevons tous les jours des lettres de clients satisfaits du choix de leurs enceintes et ces lettres sont pour nous la plus belle récompense de nos efforts.

Thank you very much for choosing Cabasse speakers.

Please read carefully these instructions before setting up your speakers.

With the Eole 4 SYSTEM, Cabasse proposes a 5.1 audio video system based on the Spatially Coherent Source (SCS) principles. With these 2-way speakers combined with an active subwoofer, you can get a very high quality system in a 5.1 configuration (5 channels system).

IMPORTANT SAFETY INSTRUCTIONS

	CAUTION Risk of electric shock DO NOT OPEN	
	ATTENTION Risque de choc électrique NE PAS OUVRI	
	ATENCIÓN Antes de abrir el aparato, desenchufe el cable!	
	ACHTUNG Vor dem Öffnen des Gerätes Netzstecker ziehen!	

Explanation of graphical

symbols - The lightning flash

with arrowhead symbol,

within an equilateral

triangle, is intended to alert you

to the presence of uninsulated "dangerous voltage" within the product's enclosure that may be of sufficient magnitude to constitute a risk of electric shock to persons.

 The exclamation point within an equilateral triangle is intended to alert you to the presence of important operating and maintenance (servicing) instructions in the literature accompanying the appliance.

Instructions - Carefully read through all the safety and operating instructions before switching on any device for the first time. They will be constantly referred to through this manual.

Keep these instructions.

Pay special care to warnings - All the warning labels on the product or warning notes in the user's manual must be followed.

Follow the instructions - Follow carefully all the installation and operation instructions.

Cleaning - Always take off the power cord before cleaning the device. Do not use cleaning solvent, whether liquid or air spray. Using a soft damp cloth is recommended.

Accessories - To avoid incidents, only use accessories expressly recommended by Cabasse.

Water and moisture - The product shall not be used in damp or wet locations, such as humid basements, next to a bathtub, sink, swimming pool or any other similar conditions.

Carts and Stands - The appliance should be used only with a cart or stand that is recommended by the manufacturer.



> **Portable cart warning**

Installation on a piece of furniture and

stands - Do not place this device on an unsteady surface, i.e. a stand, tripod, table, shelf, etc. It may fall and cause serious injury to a nearby child or adult.

Ventilation outlets - The device shall not be placed in a position that restrains the operation of its fans. Avoid installing the device on a bed, couch, blanket or other similar surfaces that may prevent the appropriate air flow. Do not install the device in a confined space, such as a book shelf or other piece of furniture, that could prevent sufficient air from flowing freely.

Power - The device shall only be connected to a source of power compliant to the one described in this manual or on relevant printed labels on the product. If you are not sure of

the type of power available, please contact your reseller or the local power company.

Easy access to mains plug - To completely disconnect this product from the mains, disconnect the plug from the wall socket outlet. The mains plug is used to completely interrupt the power supply to the unit and must be within easy access by the user.

Power cords - The power cords must be laid out in such a way that they cannot be walked on, pinched, bent under other devices. Also pay special attention to the matching of the plugs and the connection of the cord to the device.

Lightning - For better protection against lightning or if the device must remain unused for long stretches of time, unplug the power cord and antenna jack. This minimizes potential damages due to lightning or line surges.

Overloads - Avoid overloading the power plugs, extension cords or power relays. This could result in fire or electric shocks.

Foreign bodies and liquids - Avoid letting foreign materials or liquids enter the device. They could cause fire or electric shocks. Never spill any liquid on the device.

Maintenance - Users must never attempt to maintain the device on their own, except for those maintenance operations described in this manual. Any task beyond regular user maintenance must be performed by qualified service operators.

Troubleshooting - You must unplug your device from the power supply and have it checked by a qualified technician if:

- The power supply or the plug is damaged.
- Foreign bodies or liquid penetrated the device.
- The device was exposed to dripping or splashing.
- The device does not seem to work correctly under normal operating conditions. Only operate the controls described in this manual. Any other operation could damage the device and require on-site visit of a qualified technician.
- The device has fallen or its housing is damaged.
- The performances of the device are strongly altered.

Spare parts - If spare parts are needed to repair the device, make sure that the technician followed the manufacturer's recommendations or that the replacing parts feature the same specifications as the original ones. Non-compliant parts can result in multiple damages, including fire or electric shocks.

Checks - After any servicing of the device, ask the technician to perform appropriate testing to make sure that the device works safely.

Exposure to high temperatures - The device should be kept away from heating sources, such as radiators, heaters, amplifiers or any other similar item likely to make the operating temperature rise excessively.

Applicable for USA, Canada or where approved for usage

Caution ! To prevent electric shock, match wide blade plug to wide slot, insert fully. Do not defeat the safety purpose of the polarized or grounding-type plug. A polarized plug has two blades with one wider than the other. A grounding type plug has two blades and a third grounding prong. The wider blade or the third prong are provided for your safety. If the provided plug does not fit into your outlet, consult an electrician for replacement of the obsolete outlet.

UNPACKING

Open carton flaps; leave one by one all the components. If the speakers or the subwoofer appear damaged, do not use them. Repack everything in the original packing and contact your authorized Cabasse dealer immediately. We suggest you to retain the packing for future use.



CAUTION ! Handle with care the subwoofer. Use good lifting practice to avoid injury.

CAUTION ! To avoid electric shock or fire hazards, do not expose speakers to rain or moisture.

CAUTION ! To avoid danger of suffocation keep the plastic bags that wrap these speakers out of the reach of children.

SETTING UP

THE COMPONENTS OF YOUR SYSTEM ① :

- 5 Eole 4 speakers with magnetic cups for use on bookshelf and on wall.



This version with cup is not designed for ceiling mounting.

- 1 active subwoofer Lipari 21, 1 CINCH cable, 5 loudspeaker cables (1 x 2 m, 2 x 3.5 m, 2 x 10 m).

The Eole 4 speaker can be placed on a shelf (1a), fixed on a wall (1b) or fixed on a stand (3) available separately.

An in-ceiling version is also available, as well as a kit for in-ceiling use. See on page 4.

POSITIONNING ⑤ :

- Eole 4 speakers have all the same technical features; they can be used on any channel. All the speakers are magnetically shielded to prevent interference with the image of your television set; they can thus be placed near any screen.
- No solid object or piece of furniture should be placed between the speakers and the listener.
- Front left and right speakers must be directed towards the listening area and placed on either side of the screen with at least a distance of 7 ft and 16 ft (2 and 5 m) between the 2 speakers.
- The centre satellite should be placed as close as possible to the screen: on the top, below, or directly on your television set. Place the satellite at the vertical of the screen for a perfect cohesion and precision between dialogues and picture.
- Surround speakers should be placed against the side walls, at listening height or higher if possible and slightly behind the listening area.
- The subwoofer should be placed in the front listening area. To get the best result, it is always necessary to carry out tests according to the acoustics of the room. To prevent interference with the screen of your television set, place the subwoofer at least 2 ft (0.6m) of your television set.

CONNECTIONS OF THE SATELLITES

Turn the bottom plate anticlockwise to separate it from the base. The speaker wire connecting the spherical loudspeaker to its base should use the gate on the thick side of the base for use on bookshelf (1a), the thin one when uses on wall (1b). For a bookshelf use, the loudspeaker cable between the terminals of the base and the loudspeaker outputs of

the amplifier should go out of the base from the thicker side.

When the Eole 4 satellite is mounted on wall, both options can be used. Have the speaker cable going through the mounting plate when the speaker wire is hidden in the wall (2a). Respect the setting in phase by connecting both pairs of cable to the binding post of the bottom plate.



CAUTION ! Before making any connection turn off your AV amplifier and unplug it from the outlet. Not doing so may result in damage to your system.

CAUTION ! It is imperative before any connection to respect the setting in phase by connecting the terminals +/red of the AV amplifier to the terminal +/red of the speakers. Proceed then in the same way for terminals -/black.

CONNECTIONS OF THE SYSTEM ⑤

- Connect of the LINE IN inputs of the subwoofer to the output SUBWOOFER/LFE of the AV amplifier using the CINCH cable.

Check all the connections carried out on the speakers, the subwoofer and the amplifier. Ensure that each speaker is connected according to its position in the room. Check that all the speakers are well in phase (+/red in +/red and -/black in - /black). Once this checking made you can connect your amplifier and the subwoofer to the sector.



CAUTION ! To prevent the risks of electric shock take care to completely insert plugs of mains cords.

SUBWOOFER ADJUSTING ⑥ :

Connect the subwoofer to the mains and switch the power button to «ON».

- **CROSSOVER** : adjust the potentiometer on 140 Hz (Eole 4 position)
- **VOLUME** : the adjustment of the volume will depend upon room positioning, type of amplifiers... With Eole 4 SYSTEM the average position is on a "11 AM" position. For an optimum adjustment of the volume, we advise you to carry out it starting from a stereo source (CD). Then use the TEST TONE of your AV amplifier to adjust the level of channel SUBWOOFER/LFE.
- **PHASE** : usually it is necessary to position the potentiometer on 0°, however 2 positions can be used 0° and 180° .
 - adjust the potentiometer on 0° when the subwoofer and the front speakers are positioned at the same distance of the listening area.
 - adjust the potentiometer on 180° when the subwoofer is positioned 5 ft (1.5m) ahead or behind the front speakers.

SETTING YOUR AV AMPLIFIER ⑧

The table below shows the specific adjustments to be entered during the setup of the AV receiver :

Speakers	AV amplifier adjusting
FRONT LEFT	SMALL
FRONT RIGHT	SMALL
CENTER	SMALL
SURROUND LEFT	SMALL
SURROUND RIGHT	SMALL
SUBWOOFER/LFE	ON / 140 Hz

After having selected the «ON» option for the use of the subwoofer in the setup menu, select or enter 140 Hz as the upper cross-over frequency for the subwoofer.

WEEE MARK

Disposal of Wastes of Electrical & Electronic Equipment (Applicable in the European Union)

This symbol on the product, consisting of the crossed-out wheeled bin, indicates that this product shall not be treated as household waste. Instead it shall be handed over to the applicable collection point for the disposal of electrical and electronic equipment at the end of life. By ensuring this product is disposed of correctly, you will help prevent potential negative consequences for the environment and human health, which could otherwise be caused by inappropriate waste handling of this product. The recycling of materials will help to preserve natural resources. For more detailed information about recycling of this product, please contact your local city office, your household waste disposal service or the shop where you purchased the product.

SUBWOOFER POWER REQUIREMENT

Voltage : 100-240V~ 60/50Hz

Rated power consumption : 150W

Standby power consumption :

0.4W @ 100-240VAC

Power consumption when off :

0W @ 100-240VAC

Useable temperature range : +5°C to +35°C

Storage temperature : -5°C to +40°C

Useable humidity range : 40% to 70%

TROUBLESHOOTING

If you have a problem with your Eole 4 SYSTEM, turn off your sound source and try the solutions below. If you still have a problem, contact your Cabasse dealer to arrange for service.

Problems	Solutions
The system does not function at all	<ul style="list-style-type: none">· Make sure the amplifier and the subwoofer plugged into an operating AC wall outlet and that the subwoofer is turned ON.· Be sure that the right source is selected on the amplifier (video, CD, DVD, tuner...).· Check the speaker connections.· Turn the subwoofer on ON or AUTO.· For digital sound, be sure a coaxial or optical cable connects the digital output of the DVD player with the digital input of your amplifier..
Not enough or too much bass	<ul style="list-style-type: none">· Move the subwoofer closer to a wall or a corner to increase very low bass frequencies.· Move it farther away from a wall or a corner to decrease very low bass frequencies.· Adjust the LFE level control of your AV amplifier
No surround sound	<ul style="list-style-type: none">· Check that the adjustments of your AV amplifier are correct.

CLEANING THE SPEAKERS

The cabinets of Eole 4 speakers may be cleaned with a soft damp cloth. Do not use any sprays near the system or allow liquids to spill into any openings. Also, do not use any solvents, chemicals, or cleaning solutions containing alcohol, ammonia, or abrasives.

AFTER SALE SERVICE

Cabasse retailers' network is at your disposal to ensure the after sale service of your material. To get the list of Cabasse retailers, contact us or consult our web site www.cabasse.com.

Thanks to the above information, your Eole 4 SYSTEM is now nicely set up and we hope you will enjoy your speaker system for many years. We receive every day letters from customers expressing the ever growing satisfaction and musical emotion they have been getting with our speakers over the years. These letters are our first motivation.

Sie haben kürzlich Cabasse Lautsprecher erworben und wir danken Ihnen für das uns entgegengebrachte Vertrauen. Damit Sie den unvergleichlichen Musikgenuss der Cabasse Lautsprecher über lange Zeit genießen können, empfehlen wir Ihnen diese Hinweise vor Inbetriebnahme der Lautsprecher sorgfältig zu lesen.

Das Cabasse Eole 4 SYSTEM ist eine Audio-Video Anlage, welche die aus der anspruchsvollen stammende SCS Technologie (Source à Cohérence Spatiale) weiterführt. Mit den Eole 4 2 Weg-Lautsprechern, in Verbindung mit einem Subwoofer, können Sie ein sehr anspruchsvolles System zusammenstellen: Konfiguration 5.1 (5 Kanal-Wiedergabe).

SICHERHEITSHINWEISE



Bedeutung der Symbole :

 Der Blitz mit Pfeilspitze

 in einem gleichseitigen

Dreieck dient als Warnhinweis für unisolierte Stromspannung innerhalb des Gerätegehäuses, die stark genug sein kann, um eine Stromschlaggefahr zu bilden.

 Das Ausrufezeichen in einem gleichseitigen Dreieck dient als Warnhinweis für umfangreiche Bedienungs- und Instandhaltungshinweise in der beiliegenden Dokumentation.

Hinweise: Alle Sicherheits- und Verwendungshinweise müssen vor der Inbetriebnahme aufmerksam gelesen werden.

Hinweise beachten: Es muss grundsätzlich auf diese Hinweise Bezug genommen werden.

Warnhinweise beachten: Die Warnhinweise am Produkt oder in den Gebrauchsanleitungen sind grundsätzlich zu beachten.

Hinweise befolgen: Alle Verwendungs- und Durchführungshinweise müssen genauestens befolgt werden.

Reinigung: Vor jeder Reinigung ist der Gerätestecker zu ziehen. Keine flüssigen oder Sprüh-Reinigungsmittel verwenden. Am besten eignet sich ein feuchtes Tuch.

Zubehör: Bitte nur vom Hersteller empfohlene Zubehörteile verwenden. Ansonsten besteht Unfallgefahr.

Wasser und Feuchtigkeit: Das Gerät darf nicht in der Nähe von Wasser, z.B. in der Nähe einer Badewanne, einer Spüle, eines Swimmingpools, in einem feuchten Keller o.ä., benutzt werden.



Rollwagen und Standfüße - Die Geräte sollten nur mit vom Hersteller empfohlenen Rollwagen oder Standfüßen verwendet werden.

> **Warnung für transportable Rollwagen**

Unterlage: Das Gerät nicht auf unstabile Unterlagen, z.B. Standfüße, ein Stativ, Tisch, Regale o.ä. stellen, wo es herabfallen und Verletzungen verursachen könnte.

Belüftung: Das Gerät so unterbringen, dass die Eigenbelüftung nicht beeinträchtigt wird. Nicht auf ein Bett, Sofa, eine Decke o.ä. stellen, weil sich die Belüftungsöffnungen verstopfen könnten. Es darf wegen der Gefahr des Luftmangels auch nicht stark eingengt werden, z.B. auf schmalen Regalen oder in einem geschlossenen Schrank.

Stromversorgung: Das Gerät darf nur an eine Stromquelle angeschlossen werden, wie in der Gebrauchsanleitung oder auf dem Aufdruck beschrieben ist. Wenn Sie sich der verfügbaren Stromstärke nicht sicher sind, wenden Sie sich bitte an Ihren Fachhändler oder Ihren Elektrizitätsversorgungsbetrieb.

Schutz der Netzanschlussleitungen : Die Netzanschlussleitungen dürfen nicht gequetscht oder eingeklemmt werden (z.B. von anderen, darauf stehenden Geräten). Es muss insbesondere auf die richtigen Anschlüsse geachtet werden.

Gewitter : Aus Sicherheitsgründen sollte das Gerät bei Gewitter nicht benutzt werden. Wenn es längere Zeit unbenutzt bleibt, sollten Stecker und Antennenanschluss herausgezogen werden, um Blitzeinschlag oder Beschädigungen durch elektrische Überlastung vorzubeugen.

Elektrische Überlastung : Verlängerungsleitungen oder Steckdosen nicht überlasten. Feuer- oder Stromschlaggefahr!

Fremdkörper und -flüssigkeiten : Darauf achten, dass keine Fremdkörper oder Flüssigkeiten in das Gerät gelangen. Feuer- oder Stromschlaggefahr!

Wartung und Pflege : Instandhaltungsarbeiten, die über die in der Gebrauchsanleitung beschriebenen Vorgänge hinausgehen, sind von qualifizierten Fachkräften auszuführen.

Instandhaltung : In folgenden Fällen muss der Gerätestecker gezogen und das Gerät von einer qualifizierten Fachkraft geprüft werden:

- Beschädigung an Netzkabel oder Netzanschluss.
- Fremdkörper oder -flüssigkeiten im Gerät.
- Das Gerät hat im Regen gestanden oder wurde mit Wasser bespritzt..
- Das Gerät scheint nicht einwandfrei zu funktionieren, obwohl Sie es normal benutzen. Nur die in der Gebrauchsanleitung beschriebenen Bedienelemente dürfen Sie selbst ausprobieren. Alle sonstigen Eingriffe sind von einer qualifizierten Fachkraft auszuführen..
- Das Gerät ist heruntergefallen oder das Gehäuse ist beschädigt.
- Die Geräteleistung scheint beeinträchtigt zu sein.

Ersatzteile : Wenn bei der Reparatur Teile ausgewechselt wurden, stellen Sie bitte sicher, dass der Techniker die vom Hersteller empfohlenen Ersatzteile oder solche Teile verwendet hat, die die gleichen Merkmale wie die Originalteile besitzen. Ansonsten besteht Feuer- oder Stromschlaggefahr o.ä.

Kontrollen: Nach jedem technischen Eingriff sollte die Gerätesicherheit von einer qualifizierten Fachkraft kontrolliert werden.

Wärmeeinwirkung : Das Gerät muss von Wärmequellen wie Heizkörpern, Heizelementen, Verstärkern oder sonstigen Teilen, die starke Wärme erzeugen, fern gehalten werden.

AUSPACKEN DER LAUTSPRECHERBOXEN

Öffnen Sie bitte den Karton, um nach und nach jedes einzelne Element Ihres Eole 4 SYSTEMS auszupacken. Wir empfehlen Ihnen die Verpackung aufzubewahren und diese für eine spätere Verwendung trocken zu lagern.



VORSICHT ! *Vorsicht ! Bitte gehen Sie vorsichtig mit dem schweren Subwoofer um, damit Sie sich nicht verletzen.*

VORSICHT ! *Um Brandrisiken und Stromschlaggefahr zu vermeiden, halten Sie bitte die Lautsprecher von Feuchtigkeit und Wasser fern.*

VORSICHT ! *Um eine Erstickenungsgefahr zu vermeiden bewahren Sie bitte die Verpackung unzugänglich für Kinder auf.*

MONTAGE UND AUFBAU

DIE EINZELNEN BESTANDTEILE IHRES SYSTEMS ① :

- 5 Eole 4 Satelliten mit Sockel für Befestigung an der Wand oder Aufstellung auf einer waagerechten Fläche.



Version ist nicht für eine Deckenbefestigung geeignet.

- 1 aktiver Cabasse Lipari Subwoofer, 1 CINCH-Kabel, 1 Netz-Kabel, Lautsprecherkabel (1 x 2 m, 2 x 3,5 m und 2 x 10 m).

Die Eole 4 Satelliten können auf einem Regal (1a), an der Wand angebracht (1b) oder auf einen Standfuß

(Zusatzausstattung) montiert werden (3).

Es gibt auch eine Deckeneinbau-Version und dazu einen Einbausatz. Mehr Infos auf Seite 4.

AUFSTELLUNG DES EOLE SYSTEMS ⑤ :

- Da alle Satelliten des Eole 4 identisch sind, können diese für jeden Kanal Ihrer Anlage verwendet werden. Alle Satelliten sind magnetisch abgeschirmt, um jegliche Einstreuung in Ihren Fernseher zu verhindern, somit können diese direkt neben einer Bildquelle aufgestellt werden.
- Kein Mobiliar (Tisch, Sessel, usw.) sollte die direkte Abstrahlung von den Lautsprechern zum Hörer beeinträchtigen.
- Die beiden vorne links und rechts aufgestellten Satelliten müssen in Richtung des Hörplatzes abstrahlen und das Bild sollte möglichst mittig stehen, mit jeweils einem Abstand von 2 bis 5 Metern zwischen dem Bild und den Satelliten.
- Der Center-Satellit sollte so nahe wie nur möglich an das Bild angekoppelt werden, entweder über, unter oder direkt auf dem Fernseher stehend. Der Center-Satellit sollte mittig auf dem Fernseher stehen, damit eine Kohärenz zwischen dem Bild und den Dialogen aus dem Satelliten entsteht.
- Die hinteren Satelliten sollten möglichst in Ohrhöhe oder höher und leicht hinter dem Hörplatz aufgestellt werden.
- Der Subwoofer sollte möglichst in der vorderen Hälfte des Hörraums aufgestellt werden. Jedoch ist es wichtig, den genauen Aufstellungsplatz des Subwoofers zu ermitteln, indem man diesen an verschiedenen Punkten des Hörraums ausprobiert. Der Klang ist immer raumbedingt. Um jegliche Einstreuung in den Fernseher zu vermeiden sollte der Subwoofer mindestens 0,6 Meter von dem Fernsehgerät entfernt sein.

ANSCHLUSS DER SATELLITEN

Drehen Sie die Bodenplatte gegen den Uhrzeigersinn, um sie von der Basis zu trennen. Zum Aufstellen der kugelförmigen Lautsprecher in einem Regal (1a) sollte das Lautsprecherkabel, welches sie mit ihren jeweiligen Sockeln verbindet, durch die Öffnung auf der hohen Seite der Sockel geführt werden; bei einer Montage an der Wand (1b) ist die Öffnung auf der niedrigen Seite zu verwenden. Bei Nutzung eines Satelliten in einem Regal sollte das Lautsprecherkabel, das die Basis mit dem Verstärker verbindet, durch die hohe Seite herausführen. Wird der Eole-4-Satellit an einer Wand angebracht, können beide Möglichkeiten genutzt werden. In der Wand verlegte Kabel sollten durch die Montageplatte geführt werden (2a). Bitte beachten Sie beim Anschließen der Kabel an die Polklemmen die Farbcodierung.



VORSICHT ! *Vor dem Anschluss bitte Verstärker und Subwoofer ausschalten, am besten indem Sie die Netzstecker der genannten Geräte ziehen.*

VORSICHT ! *Bitte verwenden Sie nie beschädigte Kabel; Kontakte und elektrische Kurzschlüsse könnten Ihre Anlage irreparabel beschädigen. Vor der Inbetriebnahme sollten Sie sich vergewissern, dass alle Phasen stimmen, indem Sie überprüfen ob die +/- roten Klemmen des Verstärkers mit den +/- roten Klemmen der Satelliten verbunden sind. Bitte überprüfen Sie nach dem gleichen Muster die - /schwarzen Klemmen.*

ANSCHLUSS DES SYSTEMS ⑥

Verbinden Sie mit dem CINCH-Kabel einen Eingang LINE IN am Subwoofer mit dem Ausgang SUBWOOFER/LFE am Audio/Video-Verstärker.

Kontrollieren Sie bitte, ob alle Anschlüsse und Verbindungen korrekt durchgeführt wurden : Satelliten und Subwoofer-Verbindungen mit Ihrem Audio-Videoverstärker. Vergewissern Sie sich, dass alle Satelliten korrekt aufgestellt wurden, sodass Ihr Audio-Videoverstärker auch die richtigen Satelliten ansteuert. Überprüfen Sie bitte, dass alle Lautsprecherkabel phasengleich angeschlossen sind (+/rot auf +/- rot und schwarz/- auf schwarz/-). Ein nicht korrekt angeschlossenes Kabel kann einen Signalverlust verursachen. Sobald Sie diese Überprüfung durchgeführt haben, können Sie Ihren Subwoofer und Ihren A/V Verstärker ans Netz anschliessen.



VORSICHT ! *Um einem Stromschlagrisiko vorzubeugen, vergewissern Sie sich, dass Sie den Netzstecker bis zum Anschlag in die Subwoofer-Gerätebuchse hineingedrückt haben.*

SUBWOOFER-EINSTELLUNGEN ⑦ :

Schließen Sie den Subwoofer ans Stromnetz an und bringen Sie den Netzschalter in die „ON“-Position.

- **CROSSOVER** : Drehen Sie bitte das Potentiometer bis zur Position 140 Hz (Position Eole 4)
- **VOLUME** : Der Pegel wird nach Ihrem Empfinden eingestellt. Ein Mittelwert wird erzielt wenn man das Potentiometer Volume auf 11 Uhr stellt. Um eine perfekte Feinabstimmung zu erzielen empfehlen wir Ihnen, diese mit einer Stereoquelle zu tätigen (CD). Auch mit dem <TEST TONE> Ihres A/V-Verstärkers können Sie Ihren Subwoofer genau einpegeln.

■ **PHASE** : Im Normalfall sollte das Potentiometer auf 0° stehen, dennoch empfehlen wir Ihnen die folgenden 2 Einstellungen.

- Das Potentiometer auf 0° stellen, wenn die vorderen Satelliten und der Subwoofer einen Halbkreis in Bezug auf Ihren Hörplatz bilden.

- Das Potentiometer auf 180° stellen wenn Ihr Subwoofer 1,5 Meter nach vorne oder nach hinten, in Bezug auf den von Satelliten gebildeten Halbkreis, entfernt steht.

EINSTELLUNG IHRES AUDIO/VIDEOVERSTÄRKERS [®]

Die Folgende Tafel zeigt Ihnen an, welche Einstellungen im «SET-UP» Menü Ihres Audio/Video-Verstärkers vorzunehmen sind :

Lautsprecher	Einstellung A/V-Verstärker
FRONT LEFT	SMALL
FRONT RIGHT	SMALL
CENTER	SMALL
SURROUND LEFT	SMALL
SURROUND RIGHT	SMALL
SUBWOOFER/LFE	ON / 140 Hz

Nach Wahl des Modus «ON» für den Subwoofer, regeln Sie dessen Übernahmefrequenz auf 140 Hz.

WEEE KENNZEICHNUNG

Behandlung der Elektro- und Elektronik-Altgeräte (Verwendbar in die Europäische Union).



Dieses Symbol, das eine durchgestrichene Abfalltonne auf Rädern darstellt, ist auf dem Produkt angebracht und bedeutet, dass dieses Produkt nicht als unsortierten Siedlungsabfall zu beseitigen ist. Es muss in eine Sammlungspunkt für die Behandlung von Elektro- und Elektronik-Altgeräte eingerichtet sein. Versichernd, dass dieses Produkt auf geeignete Weise beseitigt ist, Sie werden helfen, die potentiellen negativen Folgen für die Umwelt und die Humangesundheit vorzubeugen. Recycling von Baustoffe wird helfen, die Bodenschätzen zu bewahren. Für jede zusätzliche Information bezüglich des Recyclings dieses Produktes können Sie mit Ihrer Stadtverwaltung, Ihrer öffentliche Rücknamestelle oder dem Geschäft kontaktieren, wo Sie das Produkt gekauft haben.

STROMDATEN

Stromversorgung : 100-240V~ 60/50Hz

Leistungsaufnahme : 150W

Standby Stromverbrauch :

0,4W @ 100-240VAC

Stromverbrauch Off-Modus :

0W @ 100-240VAC

Zulässige Umgebungstemperatur für Betrieb : +5°C to +35°C

Zulässige Umgebungstemperatur für Lagerung -5 °C bis +40 °C

Zulässige Luftfeuchtigkeit für Betrieb 40 % bis 70 %

FEHLERSUCHE

Sollte ein Fehler an ihrem Eole 4 SYSTEM auftreten, schalten Sie bitte Ihren Verstärker aus. Suchen Sie bitte den Fehler indem Sie sich an die folgende Beschreibungstafel lehnen. Im Falle, dass Sie den Fehler nicht beheben können, rufen Sie bitte unseren Verbraucherservice an oder nehmen Kontakt mit Ihrem Händler auf.

Fehler	Lösungen
Alcyone SYSTEM [®] funktioniert nicht	<ul style="list-style-type: none"> · Vergewissern Sie sich, dass Verstärker und Subwoofer am Netz angeschlossen sind, und dass diese auf Position ON stehen. · Vergewissern Sie sich, dass die richtige Eingangsquelle ausgewählt wurde (Video, CD, DVD, Tuner...). · Überprüfen Sie die Lautsprecheranschlüsse. · Schalten Sie Ihren Subwoofer auf ON oder AUTO. · Vergewissern Sie sich, dass der Anschluss per koaxialem Digitalkabel oder Lichtleiter zwischen Ihrem DVD-Player und Ihrem A/V-Verstärker korrekt ist.
Zu wenig oder zu viel Bass	<ul style="list-style-type: none"> · Stellen Sie Ihren Subwoofer in Wandnähe oder in einer Ecke auf, sodass Sie mehr Tiefbass erzielen. · Entfernen Sie Ihren Subwoofer von Ihrer Wand oder Ecke, sodass Sie weniger Tiefbass erzielen. · Passen Sie das Volume Potentiometer Ihrem gewünschten Basspegel an. · Passen Sie den LFE Pegel Ihres Verstärkers an.
Keinen Surround Klang	<ul style="list-style-type: none"> · Überprüfen Sie, Surround Klang ob die Einstellungen Ihres A/V-Verstärkers richtig sind.

SÄUBERN DER LAUTSPRECHER

Ihr Eole 4 SYSTEM kann mit einem weichen Tuch gesäubert werden, bitte benutzen Sie keine Ätz- oder Reinigungsmittel die in die Lautsprecher fließen könnten.

Bitte benutzen Sie keine Lösungsmittel, keine Chemikalien oder Reinigungsmittel, die Alkohol, Salmiakgeist oder Scheuermittel enthalten.

KUNDENDIENST

Cabasse verfügt über ein zugelassenes Händlernetz, dessen Kundendienst Ihnen voll und ganz zur Verfügung steht. Wenn Sie die Adressen der Händler erfahren wollen, rufen Sie uns an oder besuchen Sie unsere Webseiten unter www.cabasse.com.

Wenn Sie unseren Aufbau- und Verkabelungs-Empfehlungen folgen und Sie sich nach der Bedienungsanleitung orientieren, ist ein perfektes Funktionieren Ihres Eole 4 SYSTEMS gesichert. Zufriedene Kunden schreiben uns jeden Tag, und das ist für uns die schönste Belohnung.

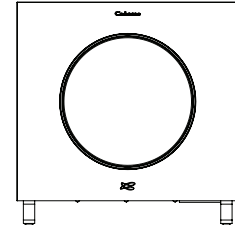
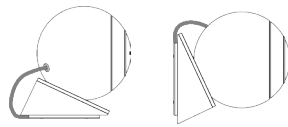

SPECIFICATIONS	SATELLITE EOLE 4	CAISSON DE GRAVES LIPARI 21
Utilisation	Bibliothèque / au mur / sur pied / encastré	caisson de graves actif
Voie	2	1
Haut-parleurs	Tweeter : 29 mm soft dôme Médium-grave : 10cm P2C	graves 21 cm membrane fibre de cellulose
Filtre	4 000 Hz	45 - 200 Hz
Bande passante	150 - 22 000 Hz	33-160 Hz
Efficacité 1 W / 1 m	90 dB	actif
Impédance nominale	8 ohms	actif
Impédance minimale	4 ohms	actif
Puissance nominale	70 W	200 W
Puissance crête	490 W	400 W
Blindage magnétique	oui	non
Dimensions (h x l x p)	Ø 13 cm	39 x 39 x 15 cm
Poids	1,4 kg	9 kg
Finition	noir / blanc	noir / blanc

Étant donné l'évolution des techniques mises en oeuvre pour une fiabilité accrue et une recherche constante de qualité optimale, Cabasse se réserve le droit d'apporter toutes modifications aux modèles présentés sur les fiches techniques ou les documents publicitaires.

SPECIFICATIONS	EOLE 4 SATELLITE SPEAKER	LIPARI 21 SUBWOOFER
Installation	Bookshelf / on wall / stand / in ceiling	active subwoofer
Way	2	2
Drivers	Tweeter: 29mm soft dome medium-bass: 10cm P2C	woofer 21 cm / 8 in cellulose pulp
Cross-over point	4,000 Hz	45 - 200 Hz
Frequency response	150 - 22 000 Hz	33-160 Hz
Sensitivity 1 W / 1 m	90 dB	active
Nominale impedance	8 ohms	active
Minimum impedance	4 ohms	active
Power handling	70 W	200 W
Peak power	490 W	400 W
Magnetic shielded	yes	no
Dimensions (h w l x d)	Ø 13 cm / 5.1 in	39 x 39 x 15 cm
Weight	1.4 kg / 3.1 lbs	9 kg / 19.8 lbs
Finish	black / white	black / white

Because of technical improvements already under way in our constant search for optimum quality, Cabasse reserves the right to modify all the models presented in specification sheets, advertising materials and manuals without prior notice.

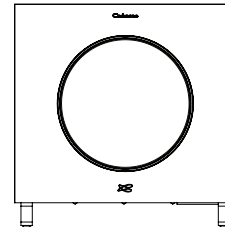
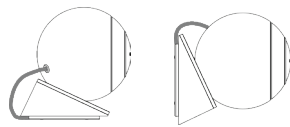

TECHNISCHE DATEN	EOLE 4 SATELLITEN	LIPARI 21 SUBWOOFER
Verwendung	Regal / Wand / Stand / Einbau	Aktiv Subwoofer
Wege	2	1
Chassis	Hochtöner: 29mm Soft Dome Mittelschwer: 10 cm P2C	Tieftöner 21 cm Cellulose Membran
Trennfrequenz	4 000 Hz	45 - 200 Hz
Übertragungsbereich	150 - 22 000 Hz	33-160 Hz
Wirkungsgrad 1 W / 1 m	90 dB	Aktiv
Nennimpedanz	8 ohms	Aktiv
Impedanzminimum	4 ohms	Aktiv
Nennbelastbarkeit	70 W	200 W
Spitzenbelastbarkeit	490 W	400 W
Magnetische Abschirmung	ja	nein
Abmessungen (H x B x T)	Ø 13 cm	39 x 39 x 15 cm
Gewicht	1,4 kg	9 kg
Ausführung	Schwarz / Weiß	Schwarz / Weiß

Für hohe Zuverlässigkeit und optimale Qualität entwickelt Cabasse seine Geräte permanent weiter und behält sich deshalb das Recht vor, an den auf technischen Unterlagen oder Werbematerial gezeigten Modellen Änderungen vorzunehmen.

User manual

IMPORTANT SAFETY INSTRUCTIONS

- 1 Read these instructions.
- 2 Keep these instructions.
- 3 Heed all warnings.
- 4 Follow all instructions.
- 5 Do not use this apparatus near water.
- 6 Clean only with dry cloth.
- 7 Do not block any ventilation openings. Install in accordance with the manufacturer's instructions.
- 8 Do not install near any heat sources such as radiators, heat registers, stoves, or other apparatus (including amplifiers) that produce heat.
- 9 Do not defeat the safety purpose of the polarized or grounding-type plug. A polarized plug has two blades with one wider than the other. A grounding type plug has two blades and a third grounding prong. The wide blade or the third prong are provided for your safety. If the provided plug does not fit into your outlet, consult an electrician for replacement of the obsolete outlet.
- 10 Protect the power cord from being walked on or pinched particularly at plugs, convenience receptacles, and the point where they exit from the apparatus.
- 11 Only use attachments/accessories specified by the manufacturer.
- 12 Use only with the cart, stand, tripod, bracket, or table specified by the manufacturer, or sold with the apparatus. When a cart is used, use caution when moving the cart/apparatus combination to avoid injury from tip-over.
- 13 Unplug this apparatus during lightning storms or when unused for long periods of time.



- 14 Refer all servicing to qualified service personnel. Servicing is required when the apparatus has been damaged in any way, such as power-supply cord or plug is damaged, liquid has been spilled or objects have fallen into the apparatus, the apparatus has been exposed to rain or moisture, does not operate normally, or has been dropped.
- 15 **WARNING:** To reduce the risk of fire or electric shock, do not expose this apparatus to rain or moisture. The apparatus shall not be exposed to dripping or splashing and that objects filled with liquids, such as vases, shall not be placed on apparatus.
- 16 **WARNING:** The appliance coupler is used as disconnect device, the disconnect device shall remain readily operable.
- 17 Do not install this equipment in a confined or building-in space such a book case or similar unit, and remain a well ventilation conditions at open site. The ventilation should not be impeded by covering the ventilation openings with items such as newspaper , table cloths, curtain etc.

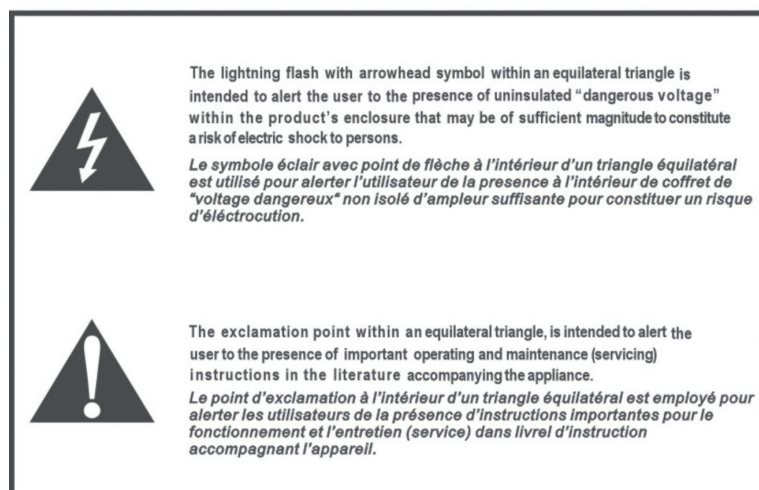



Cabasse

Cabasse SAS - 210, rue René Descartes - BP 10 - 29280 Plouzané
Tel +33 (0)2 98 05 88 88 - Fax +33 (0)2 98 05 88 99
www.cabasse.com